

HITACHI  **HiKOKI**
HITACHI POWER TOOLS HIGH PERFORMANCE POWER TOOLS



ИСТОРИЯ КОМПАНИИ 1948 - 2019



① офис и завод (1948-1960)

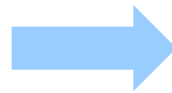

② Конструкторское бюро (1960-1984)



③ Конструкторское бюро (1984-2005)

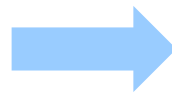
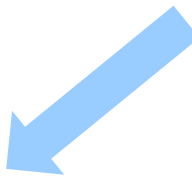

④ Конструкторское бюро (2005-2019)



Каталог 1951 года

22 модели



ES/ET

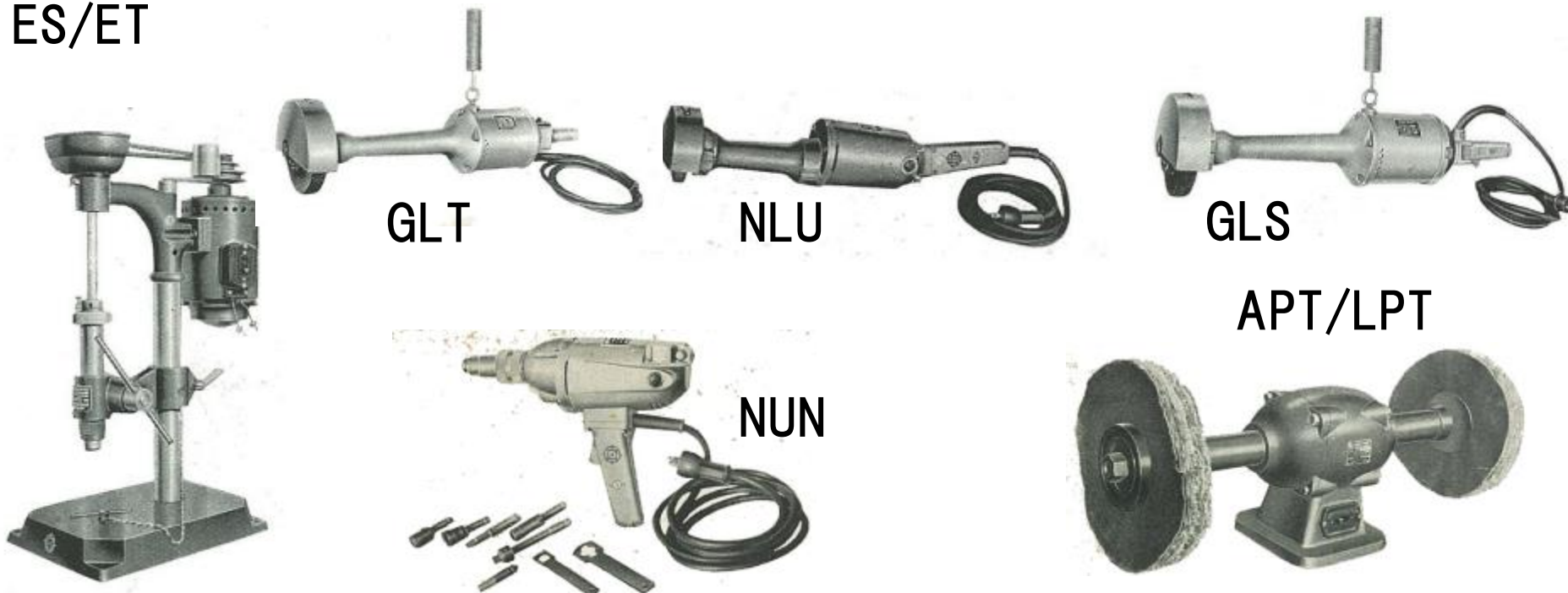



GBS(1950)



KBT(1947)



GBT(1946)



ABT(1950)

BUS



CLH(1950)

PS-10

LUT





Каталог 1957 года

41 модель

1952



6.5mm
LUh形 (強力形)
¥ 8,200



5mmHUh-GN形
100V ¥91-2102
200V ¥91-2103
¥ 8,000

6.5mmLU-GN形
100V ¥91-2102
200V ¥91-2103
¥ 8,200

6.5mmLU-DN形
100V ¥91-2102
200V ¥91-2103
¥ 8,500



6.5mmLUh-DV形(変速ドリル)
100V ¥91-2687
¥ 13,500



6.5mm(強力形)LUh形
100V ¥91-2104
200V ¥91-2105
¥ 8,800



6.5mm(高速形)LUh-DH形
¥ 9,500



10mmNU-DH形
¥ 12,500



木工24mm 鉄工10mm NU-SH形 ¥ 12,700



木工30mm 鉄工13mm
BUW-SH形 ¥ 13,800

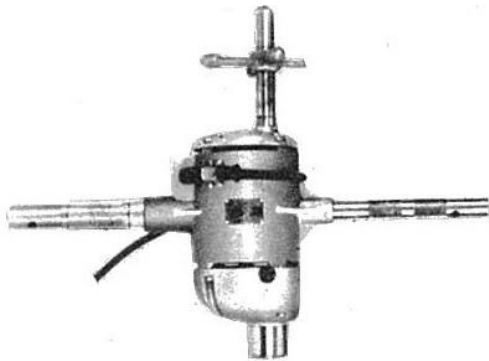

25mmQT-PN形
¥ 32,000



13mmBU-PN形
¥ 15,500



木工36mm 鉄工16mm
PU-PM形
¥ 16,000



木工36mm 鉄工16mm
PU-PN形
¥ 19,100



20mm
DU-PN形
¥ 20,900

卓上用



150mm EBC形 ¥16,600



205mm GBC形 ¥23,200



205mm GBT形 ¥21,000



255mm ABT形 ¥28,600

床上用



305mm KBT形 ¥38,100

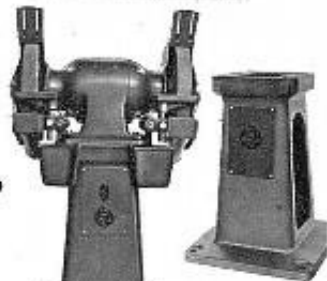

355mm SFT形
¥71,000



255mm レジノイド砥石専用

携帯用



75mm MLU形 ¥14,000



100mm NLU形 ¥17,800



100mm NRU形 レジノイド砥石専用
¥19,600

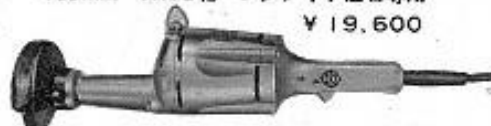

125mm BLU形 ¥21,000



180mm GLS形 ¥28,800



180mm GLT形 ¥22,900



205mm QRT形 ¥35,300



255mm ALT形 ¥35,300

Ручные шлифмашины
1946-1970

Сверлильные станки 1946-1972

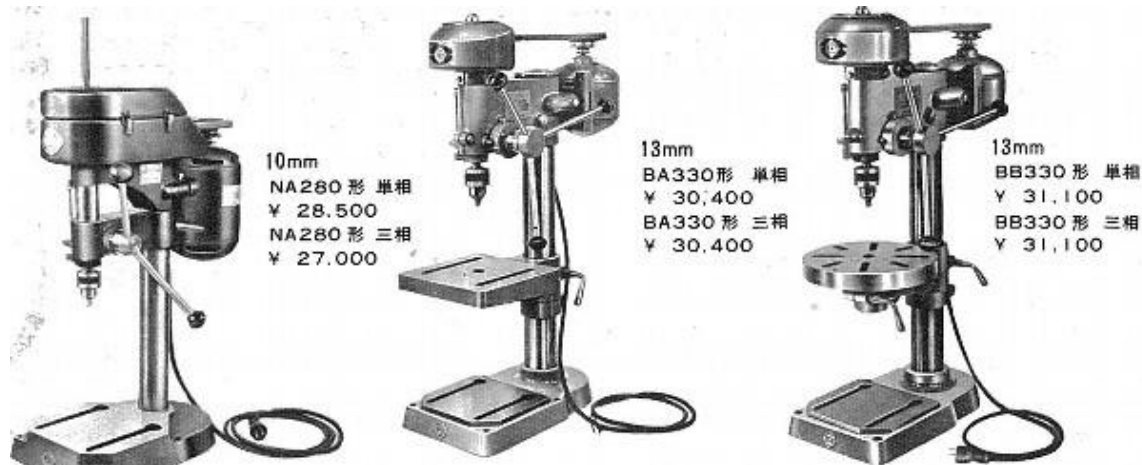

10mm
NA280形 单相
¥ 28,500
NA280形 三相
¥ 27,000

13mm
BA330形 单相
¥ 30,400
BA330形 三相
¥ 30,400

13mm
BB330形 单相
¥ 31,100
BB330形 三相
¥ 31,100

Полировальные машины 1950-1969

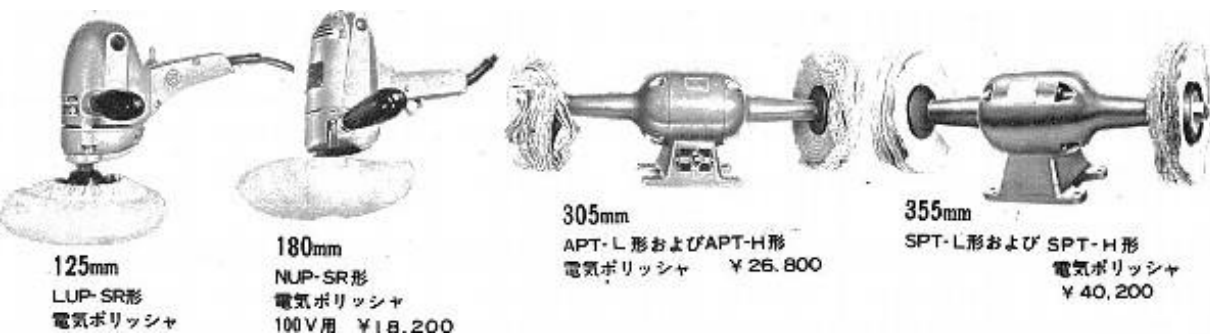

125mm
LUP-SR形
電気ポリッシャ

180mm
NUP-SR形
電気ポリッシャ
100V用 ¥18,200

305mm
APT-L形およびAPT-H形
電気ポリッシャ ¥26,800

355mm
SPT-L形およびSPT-H形
電気ポリッシャ
¥40,200

ЛШМ 1967-1970



2,200W
FBS415形 ¥72,000

電気フィニッシャ
4.7mmの内軌道運動式です。



ISS形電気フィニッシャ
¥12,200

電気オービタルサンダ
ISS形電気フィニッシャの強力形です。



LUS-SO形
電気オービタル
サンダ
¥16,800

電気ラインサンダ
6mmの直線往復動式で木目(もくめ)を活かす作業に好適です。



LUS-SL形
電気ラインサンダ
¥16,800



单相 400W
FBS4S形
¥53,000



1,100W FBS4形 ¥54,000
750W FBS4形 ¥49,500



1958 HUS-ORH



1966 PD series



1972 год
УШМ и шлифмашины. 51 модель

Ножницы

1955 LUC-RN

1950 LUT

Шурупверты

1955 HUN-OM

1970 год 17 моделей



1.2mm
HUK-ON形
電気ニブラ
¥ 21,900



1.6mm
HUC-ON形
電気ハンドシ
¥ 18,200

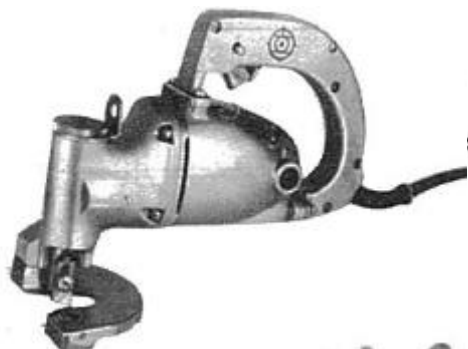

6mm
HUN-OMサスペンション形
電気スクロドライバ
¥ 16,200

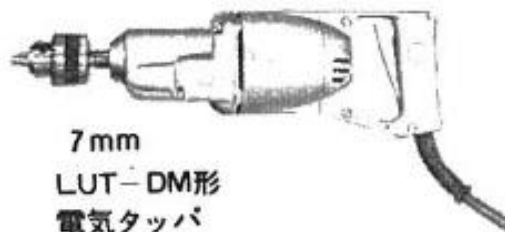

7mm
LUT-DM形
電気タップ
¥ 16,700



6mm
HUN-GM形
電気スクロドライバ
¥ 16,200



4mm
CUN-OMサスペンション形
電気スクロドライバ
¥ 12,400



10mm
NUN形
電気ナットランナ
¥ 19,500

 **日立電気ジグソー** HUJ-RN形
¥19,500
▽No.91-2478



昭和42年

軟鋼板・アルミ・ジュラルミン・銅・真ちゅう・アルミ化粧板
成鋼板・プラスチック・ペークライト・エポナイト
木材・合板などあらゆる材料の……

**直線切断作業はもちろん
曲線切断から窓ぬき作業に！**

- 強力モーターで高効率—
2mmの軟鋼板も楽に切断！
- 高級メカニズムの本格的設計！
- 使いやすいニューデザイン！
- ハクソー(金のこの刃)も利用できます
この刃がなくなってもお手持のハクソー
ーで使用できます！
- 高性能雑音防止器つき(100V用)

SD-226

1957год серия HUJ-ON
1960год 5 моделей

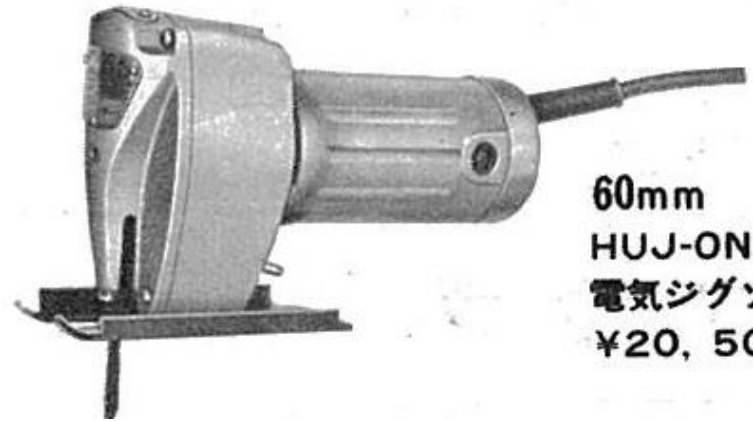

**60mm
HUJ-ON形
電気ジグソー
¥20,500**



**JS-60形
¥19,500**

1968 год F40

136mm(刃高調整装置つき)
 携帯用日立電気がんな **F40形**
 ¥26,000

〈特長〉

- 日立独自の刃高調整機構にカットブロック固定装置(実用新案出願中)をプラス、確実な刃高調整が簡単にできる。
- スマートなデザインと、軽く使いやすい構造。
- 実用ある日立モーターで切れ味は最高。
- 鉄製裏刃つきできれいな仕上がり。
- 左右どちらにも使えるガイドで水返し作業や、粗

- じょくり作業が容易にできる(段差9mmまで)。
 - 効果のすぐれた雑音防止器つき。
 - 豊富な応用部品(別途販売)
- 刃とダグライナー——大きく刃こぼれしたときの刃とダグ
 容易にできます。
 実用セット——空速用かんなどとして使えます。
 分送セット——無断、実用セットなどの分送が簡単に
 できます。

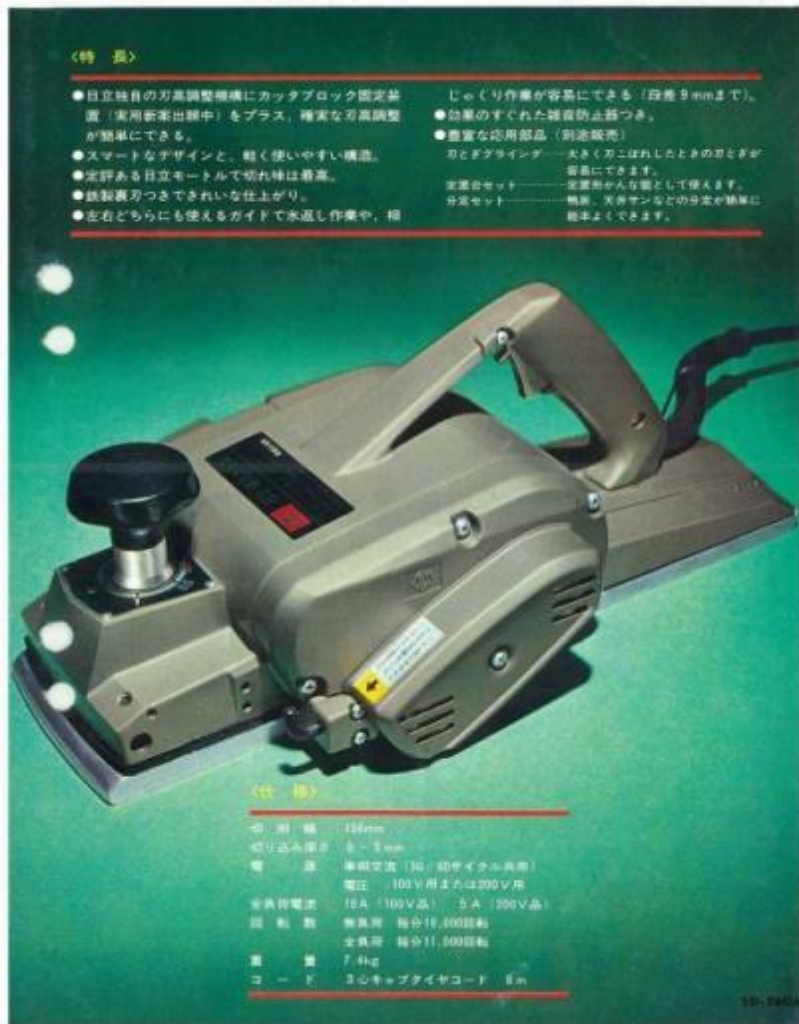

〈仕様〉

刃 高 寸	136mm
切り込み深さ	6-9mm
電 源	単相交流(30-60サイクル専用)
	電圧 100V用または200V用
消費電流	18A(100V品) 5A(200V品)
回転数	無負荷 毎分18,000回転
	全負荷 毎分11,000回転
重 量	7.4kg
コ ー ド	3心キョブタイセコード 5m

Рубанок 1958 BUF

92mm
BUF形
電気がんな
¥24,300



82mm PF 2形
¥13,700



92mm PF 3形
¥18,800



136mm FA40形(超高速仕上かんな)
¥24,000



36mm FB40(軽快かんな) ¥23,000

Серия моторов
M1 ~ M323

1956-1973

M28



M30



M32



M117



M111



M95





Каталог 1960 года

84 модели



Пневмоинструмент 150моделей 1970-1976

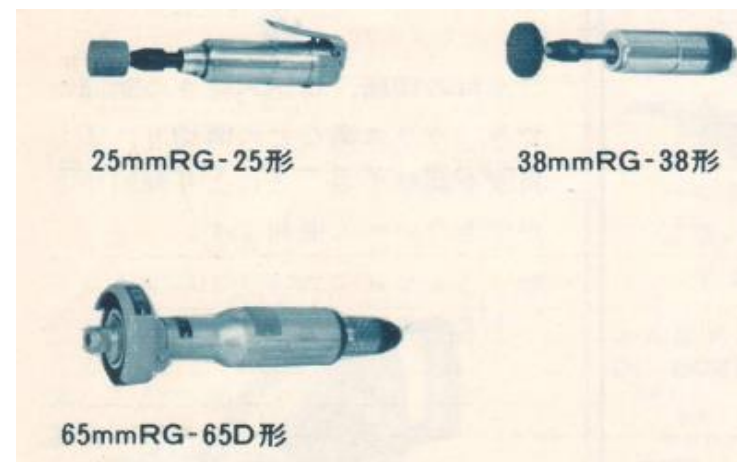

1969

Ударные шуруповерты



3mm IN-3A形



5mm IN-5形

Ударные гайковерты



W-6形



WG-6形



WG-10形



WG-13形

Шуруповерты



3~4mm N-3.5R形



4mm N-4R形



5mm N-5R形

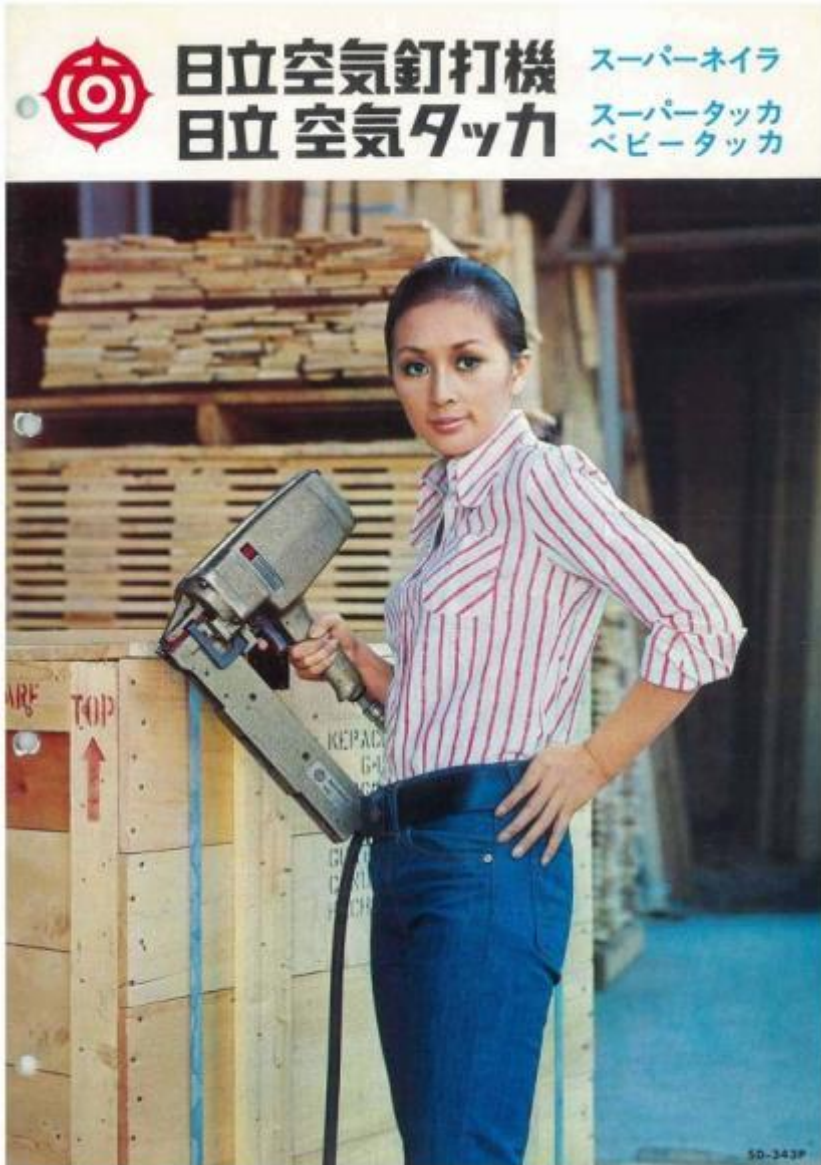

日立空気釘打機
日立空気タツカ

スーパーネイラ
スーパータツカ
ベビータツカ

Нейлеры 1964-1973 23 модели



定評ある
日立の小形応用電機品

電気ドリル.....	2	フロアポリッシャ.....	19
ドリルチャック.....	2	三相換気扇.....	19
卓上ボール盤.....	3	天井扇.....	19
電気グラインダ.....	4	交流アーク溶接機.....	20
電気サンダ・ポリッシャ.....	6	直流アーク溶接機.....	20
特殊電動工具.....	8	点検機.....	21
木工用電動工具.....	10	電撃防止装置.....	21
電気ドリルキットと電気大工.....	12	ハイアーク.....	21
スーパーベビコン.....	13	巻鉄心トランス.....	22
ベビコン.....	14	小形巻鉄心トランス.....	22
スプレーガン.....	16	中形巻鉄心トランス.....	22
ミニホイスト.....	17	H種絶縁乾式トランス.....	22
ホイスト.....	17	標準形日立モートル.....	23
業務用電気掃除機.....	18	開閉器および起動器.....	23



森繁久彌氏

Набор для мастера 1957 -1977

KL-3A
1971

DL-3D~DL-10D
1967

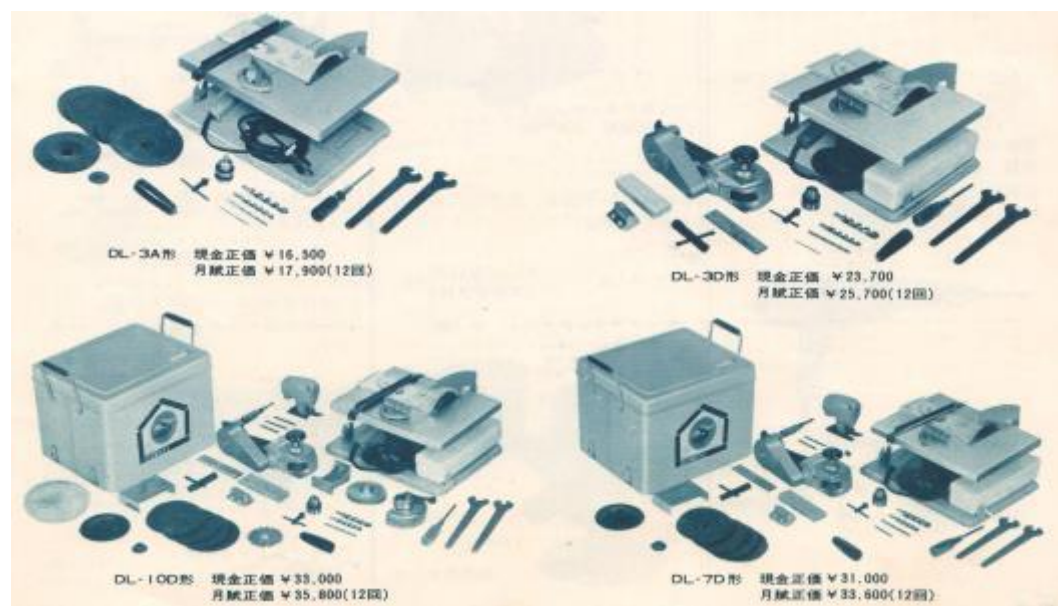



DL-116
1966

Первый инструмент с двойной
изоляцияй
Первые продажи на экспорт





農業用 KR-25

Hitachi Koki

Бензоинструмент 1962

Газонокосилка 1962-1970

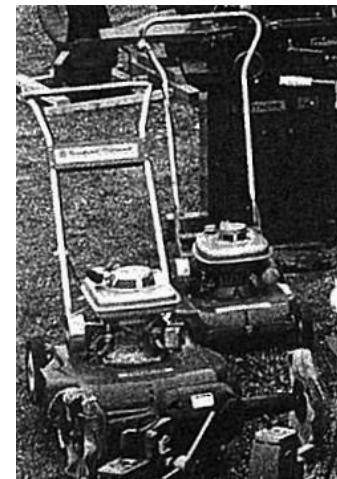

Триммер 1965-1972

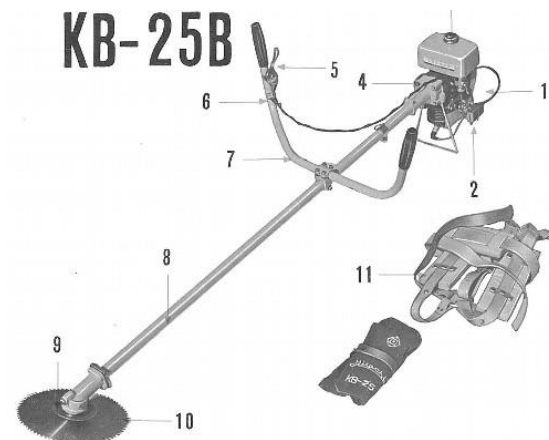

HITACHI  **HiKOKI**
HITACHI POWER TOOLS HIGH PERFORMANCE POWER TOOLS



ИСТОРИЯ КОМПАНИИ 1948 – 2019

ЧАСТЬ 2.

PS-6

Циркулярные пилы
DS-10/PS-10



112mm HS-4 形(新建材用)
¥13,000



160mm PS 6-2 形
¥12,000



203mm PS-8 形
¥21,500



112mm HS-5 形
¥13,500



160mm PS-6 L 形
¥12,000



325mm PS-12 形
¥26,000

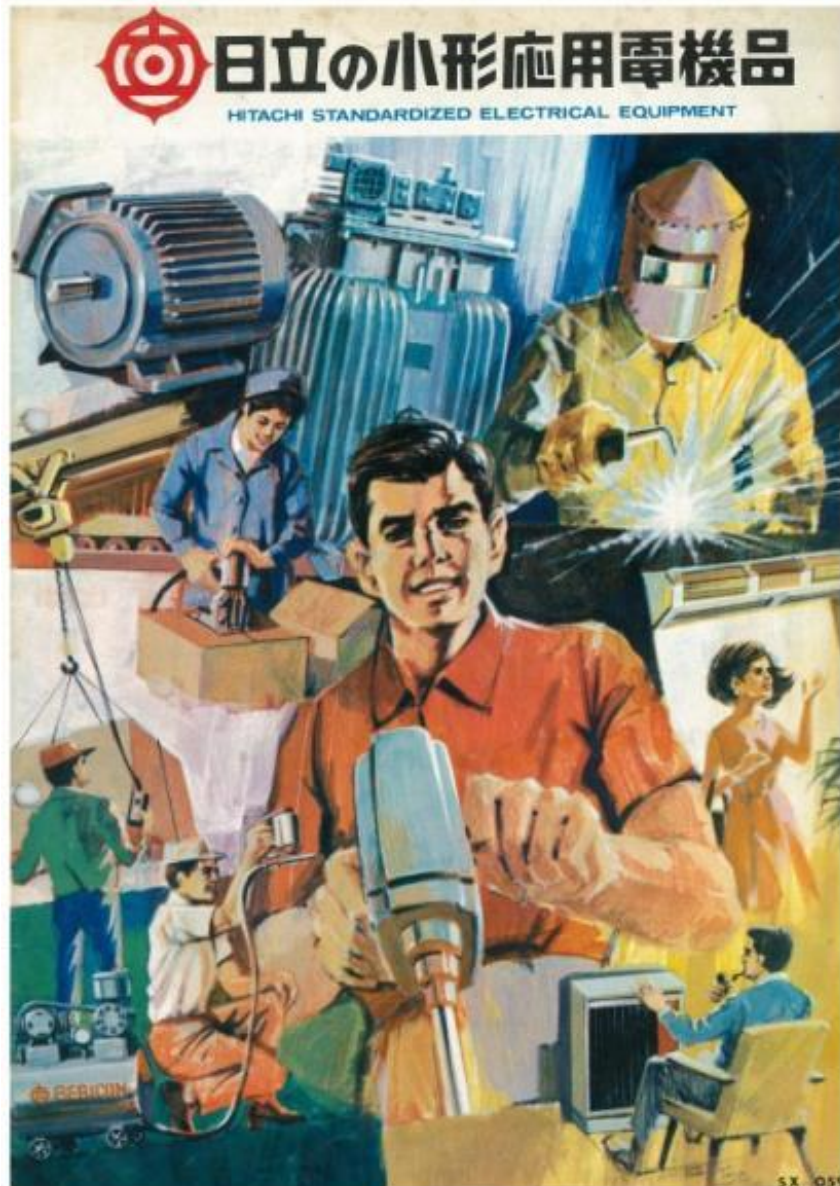

Каталог 1968 года

134 модели

Серия A 8 00



F502/503

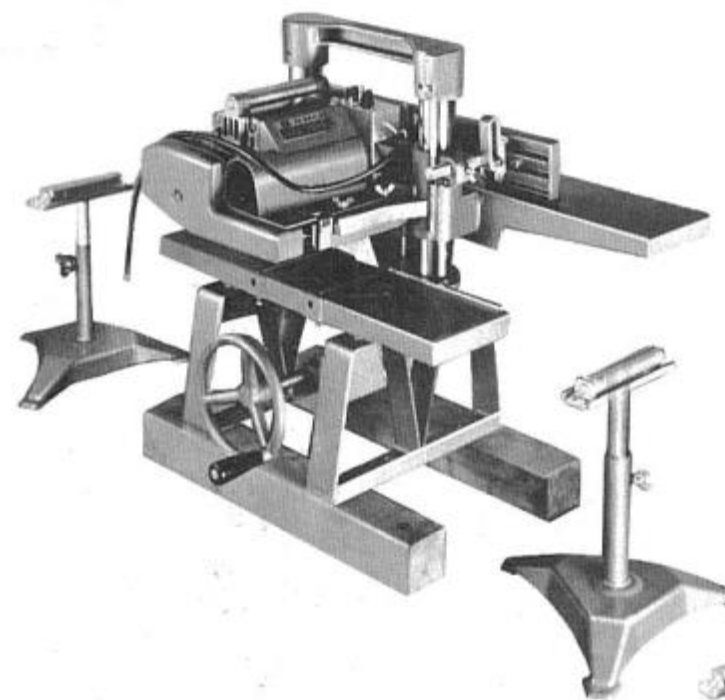

Серия
FA 800



■ 超仕上かな盤

操作性のよいテーブル固定、送材装置昇降式です。

250mmFA800形 超仕上かな盤
単相 ¥285,000 三相 ¥295,000

Серия
B503



UA450形

Серия
UA450



Серия
BUV-DN
LUV-GN/NUV-GN
V-10/V-14/V-19/V-25

VP-14



Перфораторы PR-32/PR-38 PR-25 PRP-32/PR-38B



22mm PRP-20形	25mm PR-25A形	32mm PRP-32形
 <p>(アンカー専用) ¥ 58,000</p>  <p>(自動給油装置付)</p>	<p>¥ 62,700</p> 	 <p>¥ 81,000</p>  <p>(自動給油装置付)</p>
<p>¥ 71,000</p>  <p>(自動給油装置付)</p>	 <p>¥ 77,000</p>  <p>(自動給油装置付)</p>	<p>¥ 74,000</p>  <p>(自動給油装置付)</p>



日立電気ハンマーPH-55形

電気ハンマーシリーズがさらに強化!たのもしい新形です。

発売日 2013.10.15





あふれるパワーで、いま

新発売

- フロントカバー回りが小さく、使いやすい設計!
- 手間の省ける自動給油装置付。しかも油量の見やすい反射板付オイルゲージ!
- W 3/4-W 3/8の自穿孔アンカーの打込可能! そのうえスコップ、ランマ、ピシャンも使用可能!
- 作業姿勢に応じて角度を変えられるサイドハンドルを採用!



Отбойные молотки

PH-40
PH-40B/C
PH-65

PH-65形



PH-85形



PH-40E形



PH-55形







PSP9



FD-6



DRC-6

1 DC ブラシレスモータの特徴

他社なし

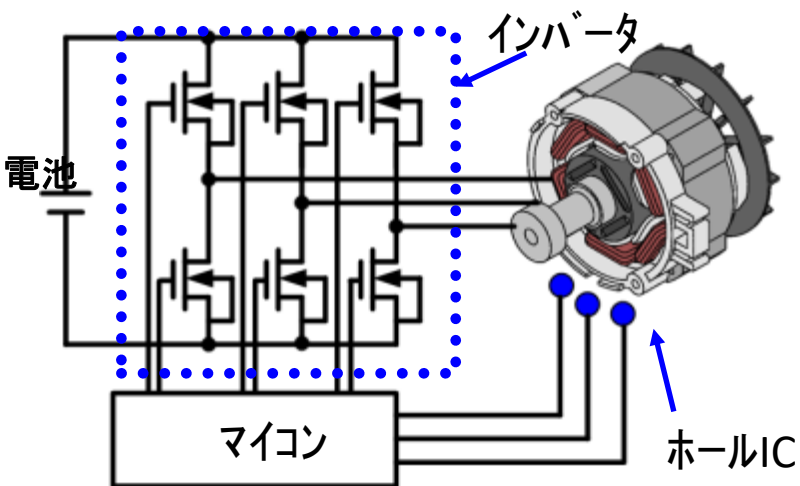

2 AC ブラシレスモータの特徴

第60回 電気科学技術奨励賞 受賞

大きな平滑コンデンサが不要な
電動工具用ブラシレスモータ制御回路を開発

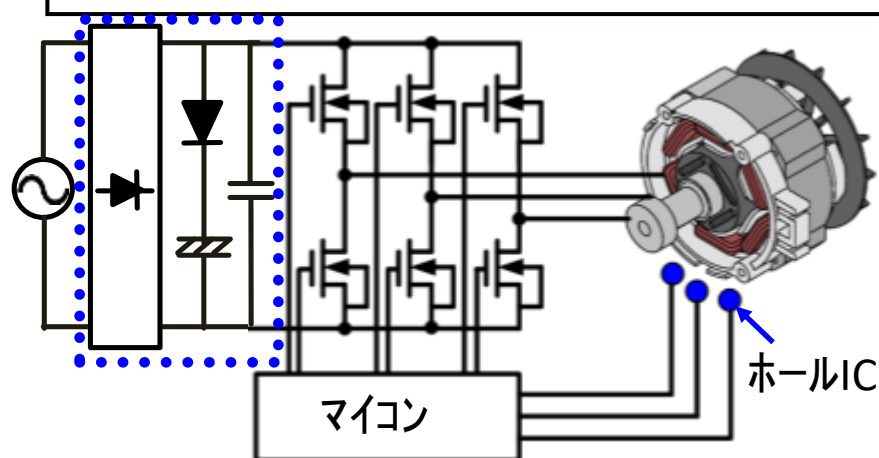

- ①モータコア体積30%減
- ②1充電当りの作業量30%増
- ③マイコンで高機能
- ④ブラシ交換不要で高耐久
- ⑤エンジン発電機使用可

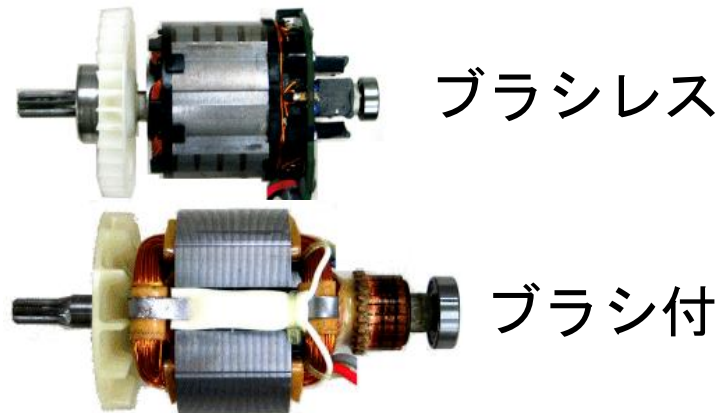



クラスNo.1

1 高速締付け
締付け
スピード約 **35** % 高速

・ ブラシレスモータ + ACS機能搭載

ACS Active Control System

クラスNo.1

2 耐久性アップ
作業量 約 **2** 倍 向上

・ 1充電当たりの作業量大幅増

クラスNo.1

3 小形・軽量
全長 **-10** mm 短縮



4 互換性あり



Создание инструмента с бесщёточным двигателем **HITACHI** Inspire the Next

【ハンマドリル】

穴あけ
スピード約 **1.2** 倍

クラスNo.1



【インパクトレンチ】

従来比
約 **20** % 小形

クラスNo.1



1 高耐久

【モータ】
メンテナンスフリー

- ・カーボンブラシ交換不要で長寿命
- ・独自のアルミニウム二重絶縁構造で堅牢



2 電圧降下に強い

性能低下
従来比 約 **1/5**

- ・継ぎコード使用しても性能低下しにくい

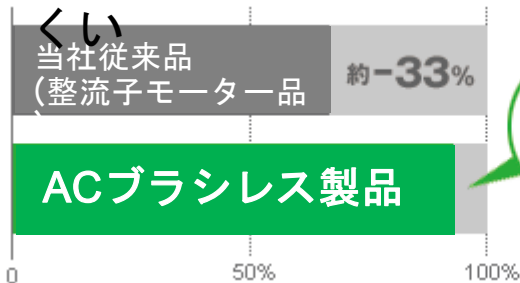

3 エンジン発電機 使用可能



ひずんだ波形や
矩形波でもOK

1 整流子モータ(分割コアモータ)



+



=



高占積化
(従来比1.6倍)

2 ディスクグラインダ G13SW形/G23SW2形





クラスNo.1

1 | 高速穴あけ 穴あけ
スピード約 **1.3** 倍

- ・呼吸溝方式の打撃機構採用
- ・打撃諸元の最適化

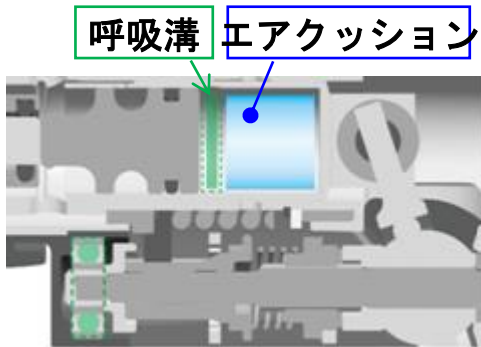

2 | 耐久性アップ 耐久性
約 **2** 倍 向上

- ・エアクッションによる高耐久打撃機構採用

クラスNo.1

3 | 低振動 振動値
約 **33** 倍 低減

- ・世界初・日立独自の動吸振器採用



※ UVP : User Vibration Protection (日立独自の低振動システム)

板バネ振り子式動吸振器

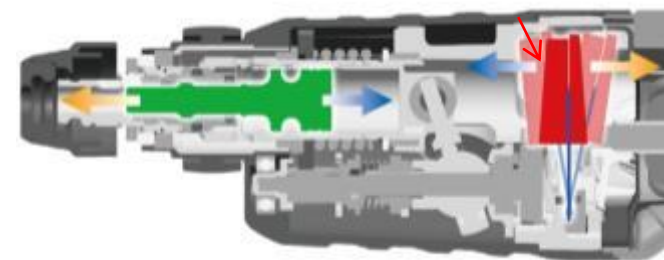

国内30年ぶりの
モデルチェンジ



クラスNo.1

1 破砕能力

ハツリ
破砕能力 約 **1.4** 倍

- ・ 打撃諸元の最適化
- ・ 打撃エネルギーアップ

70J

打撃
エネルギー
約 **17%**
UP
(従来比)

2 高耐久

モータ部の耐久性向上

- ・ アルミ二重絶縁構造採用

AH-HB
Aluminum Housing Body

3 低振動

振動値 約 **60%** 低減

- ・ 打撃機構の最適化
- ・ 緩衝機構・防振ハンドル採

低振動システム搭載

UVP
USER VIBRATION PROTECTION

1 打撃機構の最適化



2 緩衝機構



3 防振ハンドル



【高圧ロール釘打機 NV65HR】

【高圧エアコンプレッサ EC1445H2】



SAWAMODEL
信頼の日立工機国内工場製
さわモデル



【3段切替調圧機能】
手元で操作



1 高効率

エア消費量 **30%低減**

- ・ 業界初の3段切替調圧機能・・・ **業界初**
⇒ 釘サイズに応じた適正圧力で
エア消費量低減

2 大容量

連続釘打ち本数 **16%増**

- ・ クラス最大のタンク内空気容量
(45気圧×12L = 540L)

クラスNo.1

組み合わせ

3 作業量アップ

釘打ち作業量 従来比 **1.5倍**

IF賞 6件(7機種)・グッドデザイン賞 7件 : 当社史上



IF DESIGN AWARD 2014



36Vコードレスブロウ
RB 36DL+BL 36200



36Vコードレス刈払機
CG 36DALシリーズ+BL 36200



36Vコードレス植木バリカン
CH 36DL+BL 36200



電気チェーンソー
CS 30Y/CS 35Y
CS 40Y/CS 45Y



36Vコードレスチェーンソー
CS 36DL+BL 36200



エンジンチェーンソー
CS 51EAP/TCS51EAP



2014 GOOD DESIGN AWARD



インパクトレンチ
WR14VE/WR16SE



コードレス丸のこ 他
C14DBL/C18DBL 他



卓上丸のこ
C7FCH



電気チェーンソー
CS30Y/CS35Y/CS40Y/CS45Y



エンジンチェーンソー
CS33ED/CS33EDP 他



エンジン刈払機
CG24EBS/CG27EBS/
CG24EBSP/CG27EBSP 他



超遠心機
himac
CP100NX/CP90NX/CP80NX