

HITACHI

Screw Driver
Schrauber
Κατσαβίδι
Wkrętarka
Csavarozó
Šroubovák
Elektrikli tornavida
Отвертка

W 6VM • W 6V4 • W 6VA4 • W 6VB3 • W 8VB2

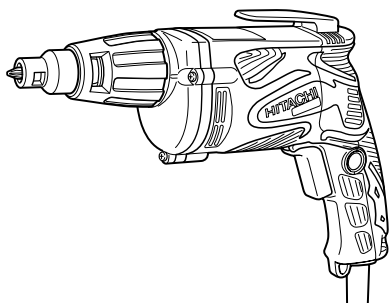

W6VM • W6V4 • W6VA4

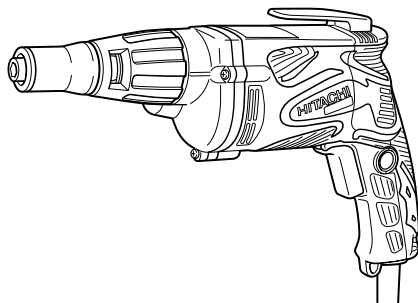

W6VB3 • W8VB2

Read through carefully and understand these instructions before use.

Diese Anleitung vor Benutzung des Werkzeugs sorgfältig durchlesen und verstehen.

Διαβάστε προσεκτικά και κατανοήστε αυτές τις οδηγίες πριν τη χρήση.

Przed użytkowaniem należy dokładnie przeczytać niniejszą instrukcję i zrozumieć jej treść.

Használat előtt olvassa el figyelmesen a használati utasítást.

Před použitím si pečlivě přečtěte tento návod a ujistěte se, že mu dobře rozumíte.

Aleti kullanmadan önce bu kılavuzu iyice okuyun ve talimatları anlayın.

Внимательно прочтите данную инструкцию по эксплуатации прежде чем пользоваться инструментом.



Handling instructions

Bedienungsanleitung

Οδηγίες χειρισμού

Instrukcja obsługi

Kezelési utasítás

Návod k obsluze

Kullanım talimatları



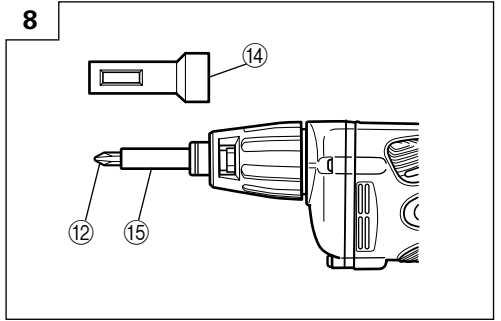
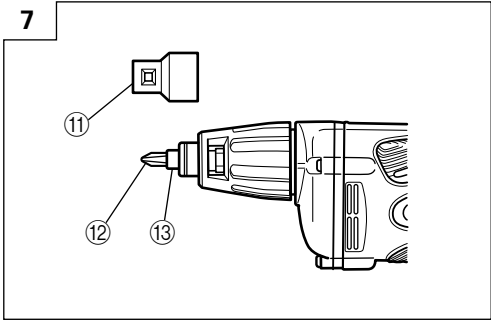
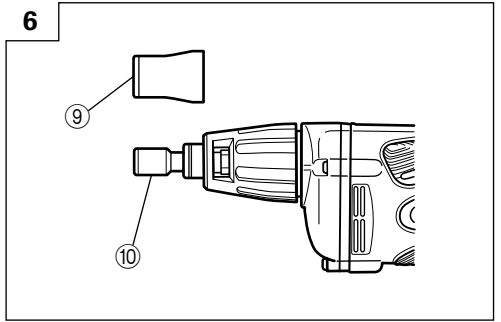
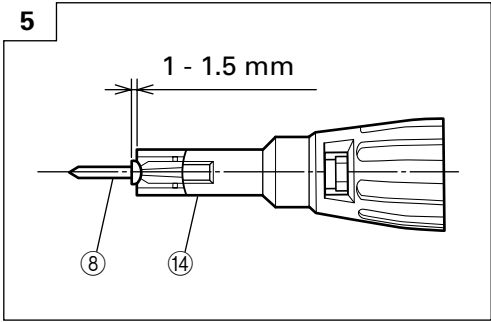
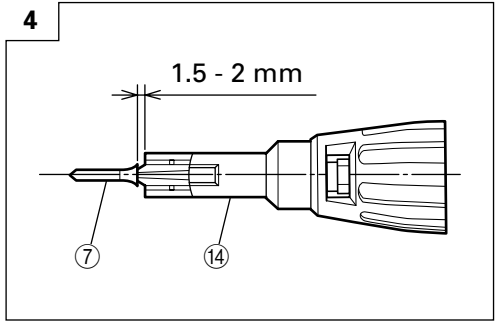
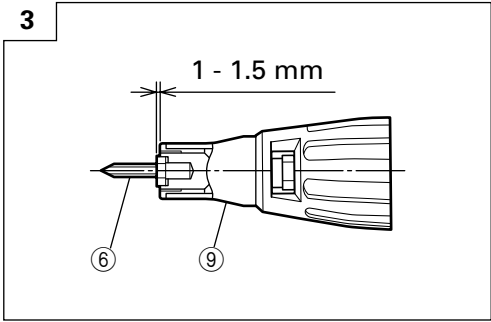
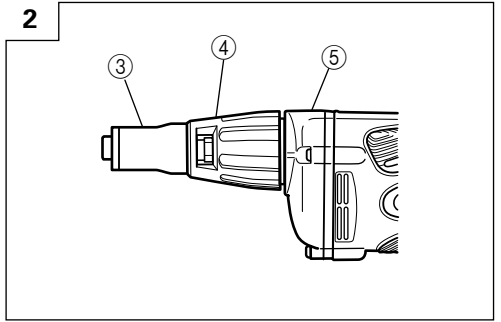
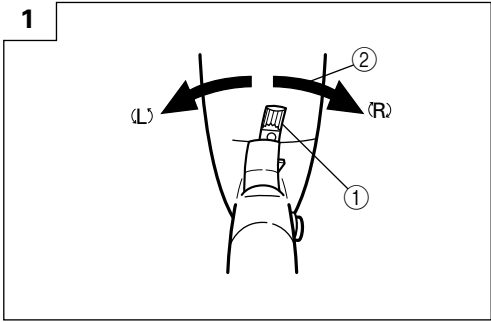

Инструкция по эксплуатации

Hitachi Koki



	English	Deutsch	Ελληνικά	Polski
①	Lever	Hebel	Μοχλός	Dźwignia
②	R side	R Seite	Πλευρά R	Strona prawa
③	Sub-Stopper (B)	Unteranschlag (B)	Υπο-αναστολέας (B)	Podkładka ogranicznika (B)
④	Locator	Aufnehmer	Εντοπιστής	Element ustalający
⑤	Gear cover	Getriebedeckel	Κάλυμμα γραναζιών	Pokrywa przekładni
⑥	Hex. head screw	Sechskantschraube	Βίδα με εξαγωνική κεφαλή	Śruba z łbem sześciokątnym
⑦	Drywall screw	Drywall-Schraube	Βίδα γυψοσανίδας	Śruba do murów suchych
⑧	Self-drilling screw	Hohlwandschraube	Αυτοπρωθούμενη βίδα	Śruba samowkręcająca
⑨	Sub-Stopper (B)	Unteranschlag (B)	Υπο-αναστολέας (B)	Podkładka ogranicznika (B)
⑩	Magnetic hex. socket	Magnetische Seckskantmuffe	Μαγνητική εξαγωνική υποδοχή	Magnetyczne gniazdo sześciokątne
⑪	Sub-Stopper (G)	Unteranschlag (G)	Υπο-αναστολέας (G)	Podkładka ogranicznika (G)
⑫	Bit	Bit Schraubenzieher	Λεπίδα	Wkrętek
⑬	Bit holder (Short type)	Bohrspitzenhalter (Kurzer Typ)	Στήριγμα λεπίδας (Βραχύς τύπος)	Uchwyt wkrętaka (krótki)
⑭	Sub-Stopper (F)	Unteranschlag (F)	Υπο-αναστολέας (F)	Podkładka ogranicznika (F)
⑮	Bit holder	Bohrspitzenhalter	Στήριγμα λεπίδας	Uchwyt wkrętaka

	Magyar	Čeština	Türkçe	Русский
①	Kar	Páka	Kol	Рычаг
②	R oldal	Strana R	R tarafı	Сторона со знаком R
③	Közbülső rögzítőelem (B)	Aretační pojistka (B)	Alt Durdurucu (B)	Вспомогательный стопор (B)
④	Rögzítő	Ustavovací přípravek	Mesned	Фиксатор
⑤	Hajtómű burkolata	Kryt ozubeného převodu	Dişli kapağı	Крышка привода
⑥	Hatlapfejű csavar	Šroub se šestihrannou hlavou	Altı köşe baş vida	Винт с шестигранной головкой
⑦	Gipszkarton csavar	Vrut do sádrokartonu	Alcıpan vida	Винт для сухой кладки
⑧	Önmetsző csavar	Závitořezný šroub	Matkap uçlu vida	Самосверлящий винт
⑨	Közbülső rögzítőelem (B)	Aretační pojistka (B)	Alt Durdurucu (B)	Вспомогательный стопор (B)
⑩	Mágneses hatszögletű befogópatron	Magnetická šestihranná nástrčná hlavice	Manyetik altı köşe soket	Магнитное шестигранное гнездо
⑪	Közbülső rögzítőelem (G)	Aretační pojistka (G)	Alt Durdurucu (G)	Вспомогательный стопор (G)
⑫	Fűrőfej	Nástavec	Uç	Насадка
⑬	Fűrőfej rögzítő (Rövid típusú)	Držák nástavce (Krátký typ)	Uç tutucu (Kısa tip)	Держатель насадки (короткий тип)
⑭	Közbülső rögzítőelem (F)	Aretační pojistka (F)	Alt Durdurucu (F)	Вспомогательный стопор (F)
⑮	Fűrőfej rögzítő	Držák nástavce	Uç tutucu	Держатель насадки

	Symbols ⚠ WARNING The following show symbols used for the machine. Be sure that you understand their meaning before use.	Symbole ⚠ WARNUNG Die folgenden Symbole werden für diese Maschine verwendet. Achten Sie darauf, diese vor der Verwendung zu verstehen.	Σύμβολα ⚠ ΠΡΟΣΟΧΗ Τα παρακάτω δείχνουν τα σύμβολα που χρησιμοποιούνται στο μηχάνημα. Βεβαιωθείτε ότι κατανοείτε τη σημασία τους πριν τη χρήση.	Symbole ⚠ OSTRZEŻENIE Następujące oznaczenia to symbole używane w instrukcji obsługi maszyny. Upewnij się, że rozumiesz ich znaczenie zanim użyjesz narzędzia.
	Read all safety warnings and all instructions. Failure to follow the warnings and instructions may result in electric shock, fire and/or serious injury.	Lesen Sie sämtliche Sicherheitshinweise und Anweisungen durch. Wenn die Warnungen und Anweisungen nicht befolgt werden, kann es zu Stromschlag, Brand und/oder ernsthaften Verletzungen kommen.	Διαβάστε όλες τις προειδοποιήσεις ασφαλείας και όλες τις οδηγίες. Η μη τήρηση των προειδοποιήσεων και οδηγιών μπορεί να προκαλέσει ηλεκτροπληξία, πυρκαγιά και/ή σοβαρό τραυματικό.	Należy dokładnie zapoznać się ze wszystkimi ostrzeżeniami i wskazówkami bezpieczeństwa. Nieprzestrzeganie ostrzeżeń oraz wskazówek bezpieczeństwa może spowodować porażenie prądem elektrycznym, pożar i/lub odniesienie poważnych obrażeń.
	Only for EU countries Do not dispose of electric tools together with household waste material! In observance of European Directive 2002/96/EC on waste electrical and electronic equipment and its implementation in accordance with national law, electric tools that have reached the end of their life must be collected separately and returned to an environmentally compatible recycling facility.	Nur für EU-Länder Werfen Sie Elektrowerkzeuge nicht in den Hausmüll! Gemäss Europäischer Richtlinie 2002/96/EG über Elektro- und Elektronik-Altgeräte und Umsetzung in nationales Recht müssen verbrauchte Elektrowerkzeuge getrennt gesammelt und einer umweltgerechten Wiederverwertung zugeführt werden.	Μόνο για τις χώρες της ΕΕ Μην πετάτε τα ηλεκτρικά εργαλεία στον κάδο οικιακών απορριμμάτων! Σύμφωνα με την ευρωπαϊκή οδηγία 2002/96/ΕΚ περί ηλεκτρικών και ηλεκτρονικών συσκευών και την ενσωμάτωσή της στο εθνικό δίκαιο, τα ηλεκτρικά εργαλεία πρέπει να συλλέγονται ξεχωριστά και να επιστρέφονται για ανακύκλωση με τρόπο φιλικό προς το περιβάλλον.	Dotyczy tylko państw UE Nie wyrzucaj elektronarzędzi wraz z odpadami z gospodarstwa domowego! Zgodnie z Europejską Dyrektywą 2002/96/WE w sprawie zużytego sprzętu elektrycznego i elektronicznego oraz dostosowaniem jej do prawa krajowego, zużyte elektronarzędzia należy segregować i zutylizować w sposób przyjazny dla środowiska.
	Jeļiolések ⚠ FIGYELEM Az alábbiakban a géphez alkalmazott jeļiolések vannak felsorolva. A gép használatá elott feltétlenül ismerje meg ezeket a jeļioléseket.	Symbole ⚠ UPOZORNĚNÍ Následující text obsahuje symboly, které jsou použity na zařizení. Ujistěte se, že rozumíte jejich obsahu před tím, než začnete zařizení používat.	Simgeler ⚠ ΔΙΚΚΑΤ Aşağıda, bu alet için kullanılan simgeler gösterilmiştir. Aleti kullanmadan önce bu simgelerin ne anlama geldiğini anladığınızdan emin olun.	Символы ⚠ ПРЕДУПРЕЖДЕНИЕ Ниже приведены символы, используемые для машины. Перед началом работы обязательно убедитесь в том, что Вы понимаете их значение.
	Olvasson el minden biztonsági figyelmeztetést és minden utasítást. A figyelmeztetések és utasítások be nem tartása áramütést, tüzet és/vagy súlyos sérülést eredményezhet.	Přečtete si všechna varování týkající se bezpečnosti a všechny pokyny. Nedodržení těchto varování a pokynů může mít za následek elektrický šok, požár a/nebo vážné zranění.	Tüm güvenliκ uyarılarını ve tüm talimatları okuyun. Uyarılara ve talimatlara uyulmaması elektrik çarpmasına, yangına ve/veya ciddi yaralanmaya neden olabilir.	Прочитайте все правила безопасности и инструкции. Не выполнение правил и инструкций может привести к поражению электрическим током, пожару и/или серьезной травме.
	Csak EU-országok számára Az elektromos kéziszerszámokat ne dobja a háztartási szeméttbe! A használt villamos és elektronikai készülékekről szóló 2002/96/EK irányelv és annak a nemzeti jogba való átültetése szerint az elhasznált elektromos kéziszerszámokat külön kell gyűjteni, és környezetbarát módon újra kell hasznosítani.	Jen pro státy EU Elektrické nářadí nevyhazujte do komunálního odpadu! Podle evropské směrnice 2002/96/EG o nakládání s použitými elektrickými a elektronickými zařízeními a oprávněných ustanovení právních předpisů jednotlivých zemí se použitá elektrická nářadí musí sbírat odděleně od ostatního odpadu a podrobit ekologicky šetrnému recyklování.	Sadece AB ülkeleri için Elektrikli el aletlerini evdeki çöp kutusuna atmayınız! Kullanılmış elektrikli aletleri, elektrik ve elektronikleri eski cihazlar hakkındaki 2002/96/EC Avrupa yönetlerine göre ve bu yöneteler ulusal hukuk kurallarına göre uyarlanarak, ayrı olarak toplanmalı ve çevre şartlarına uygun bir şekilde tekrar değerlendirilmeye gönderilmelidir.	Только для стран ЕС Не выкидывайте электроприборы вместе с обычным мусором! В соответствии с европейской директивой 2002/96/EG об утилизации старых электрических и электронных приборов и в соответствии с местными законами электроприборы, бывшие в эксплуатации, должны утилизироваться отдельно безопасным для окружающей среды способом.

GENERAL POWER TOOL SAFETY WARNINGS

WARNING

Read all safety warnings and all instructions.

Failure to follow the warnings and instructions may result in electric shock, fire and/or serious injury.

Save all warnings and instructions for future reference.

The term "power tool" in the warnings refers to your mains-operated (corded) power tool or battery-operated (cordless) power tool.

1) Work area safety

- a) **Keep work area clean and well lit.**
Cluttered or dark areas invite accidents.
- b) **Do not operate power tools in explosive atmospheres, such as in the presence of flammable liquids, gases or dust.**
Power tools create sparks which may ignite the dust or fumes.
- c) **Keep children and bystanders away while operating a power tool.**
Distractions can cause you to lose control.

2) Electrical safety

- a) **Power tool plugs must match the outlet. Never modify the plug in any way.**
Do not use any adapter plugs with earthed (grounded) power tools.
Unmodified plugs and matching outlets will reduce risk of electric shock.
- b) **Avoid body contact with earthed or grounded surfaces, such as pipes, radiators, ranges and refrigerators.**
There is an increased risk of electric shock if your body is earthed or grounded.
- c) **Do not expose power tools to rain or wet conditions.**
Water entering a power tool will increase the risk of electric shock.
- d) **Do not abuse the cord. Never use the cord for carrying, pulling or unplugging the power tool.**
Keep cord away from heat, oil, sharp edges or moving parts.
Damaged or entangled cords increase the risk of electric shock.
- e) **When operating a power tool outdoors, use an extension cord suitable for outdoor use.**
Use of a cord suitable for outdoor use reduces the risk of electric shock.
- f) **If operating a power tool in a damp location is unavoidable, use a residual current device (RCD) protected supply.**
Use of an RCD reduces the risk of electric shock.

3) Personal safety

- a) **Stay alert, watch what you are doing and use common sense when operating a power tool.**
Do not use a power tool while you are tired or under the influence of drugs, alcohol or medication.
A moment of inattention while operating power tools may result in serious personal injury.
- b) **Use personal protective equipment. Always wear eye protection.**
Protective equipment such as dust mask, non-skid safety shoes, hard hat, or hearing protection used for appropriate conditions will reduce personal injuries.
- c) **Prevent unintentional starting. Ensure the switch is in the off-position before connecting to power source and/or battery pack, picking up or carrying the tool.**

Carrying power tools with your finger on the switch or energising power tools that have the switch on invites accidents.

- d) **Remove any adjusting key or wrench before turning the power tool on.**
A wrench or a key left attached to a rotating part of the power tool may result in personal injury.
- e) **Do not overreach. Keep proper footing and balance at all times.**
This enables better control of the power tool in unexpected situations.
- f) **Dress properly. Do not wear loose clothing or jewellery. Keep your hair, clothing and gloves away from moving parts.**
Loose clothes, jewellery or long hair can be caught in moving parts.
- g) **If devices are provided for the connection of dust extraction and collection facilities, ensure these are connected and properly used.**
Use of dust collection can reduce dust related hazards.

4) Power tool use and care

- a) **Do not force the power tool. Use the correct power tool for your application.**
The correct power tool will do the job better and safer at the rate for which it was designed.
- b) **Do not use the power tool if the switch does not turn it on and off.**
Any power tool that cannot be controlled with the switch is dangerous and must be repaired.
- c) **Disconnect the plug from the power source and/or the battery pack from the power tool before making any adjustments, changing accessories, or storing power tools.**
Such preventive safety measures reduce the risk of starting the power tool accidentally.
- d) **Store idle power tools out of the reach of children and do not allow persons unfamiliar with the power tool or these instructions to operate the power tool.**
Power tools are dangerous in the hands of untrained users.
- e) **Maintain power tools. Check for misalignment or binding of moving parts, breakage of parts and any other condition that may affect the power tool's operation.**
If damaged, have the power tool repaired before use.
Many accidents are caused by poorly maintained power tools.
- f) **Keep cutting tools sharp and clean.**
Properly maintained cutting tools with sharp cutting edges are less likely to bind and are easier to control.
- g) **Use the power tool, accessories and tool bits etc. in accordance with these instructions, taking into account the working conditions and the work to be performed.**
Use of the power tool for operations different from those intended could result in a hazardous situation.

5) Service

- a) **Have your power tool serviced by a qualified repair person using only identical replacement parts.**
This will ensure that the safety of the power tool is maintained.

PRECAUTION

Keep children and infirm persons away.

When not in use, tools should be stored out of reach of children and infirm persons.

SPECIFICATIONS

Model	W6VM	W6V4	W6VA4	W6VB3	W8VB2
Voltage (by areas)*	(110V, 115V, 120V, 127V, 220V, 230V, 240V) ~				
Power input	620 W				
No-load speed	0 – 6000 min ⁻¹	0 – 4500 min ⁻¹	0 – 3000 min ⁻¹	0 – 2600 min ⁻¹	0 – 1700 min ⁻¹
Capacities	6 mm				8 mm
Bit shank size	6.35 mm Hex.				
Weight (without cord)	1.4 kg			1.5 kg	

* Be sure to check the nameplate on product as it is subject to change by areas.

STANDARD ACCESSORIES

- (1) No. 2 Plus bit 1 (W6VM, W6V4, W6VA4)
- (2) Magnetic hex socket (H= 10 mm) 1 (W6VB3, W8VB2)







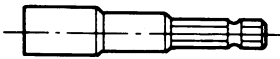
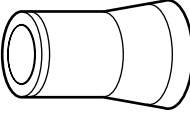





Standard accessories are subject to change without notice.

OPTIONAL ACCESSORIES (sold separately)

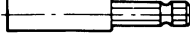
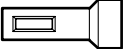
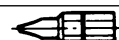
1. For hex-head screws

Hex-socket		Sub-Stopper (B)
		
Magnetic type	Non magnetic type	
H = 6.35 mm	H = 6.35 mm	H 1/4
H = 7.94 mm	H = 7.94 mm	H 5/16
H = 9.53 mm	H = 9.53 mm	
H = 10 mm	H = 10 mm	H 3/8

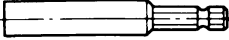
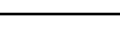
2. For other screws

Screw head	Bit type		Bit holder	Sub-Stopper
⊕		No.1		
		No.2		
		No.3		
⊖		No.1		
		No.2		
		No.3		
		B Size		
		4 mm		
		5 mm		

3. Plastic case

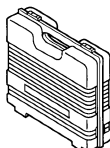

APPLICATIONS

- Tightening hex-head screws.
- Tightening drywall screws, wood screws and self-drilling screws.

Optional accessories are subject to change without notice.

PRIOR TO OPERATION

1. Power source

Ensure that the power source to be utilized conforms to the power requirements specified on the product nameplate.

2. Power switch

Ensure that the power switch is in the OFF position. If the plug is connected to a power receptacle while the power switch is in the ON position, the power tool will start operating immediately, which could cause a serious accident.

3. Extension cord

When the work area is removed from the power source, use an extension cord of sufficient thickness and rated capacity. The extension cord should be kept as short as practicable.

4. Confirm the direction of bit rotation (Fig. 1)

The bit rotates clockwise (viewed from the rear side) when the reversing switch lever is set to the "R" side position. When the lever is set to the "L" side position, the bit rotates counterclockwise and can be used to loosen and remove screws.

5. Adjusting the tightening depth (Fig. 2)

The tightening depth can be adjusted by turning locator right and left click feeling.

(1) For hex-head screws:

Mount a hex-head screw on the hex-socket and set the distance between the sub-stopper end and the screw head neck to 1–1.5 mm, as shown in Fig. 3.

(2) For drywall screws:

Mount a drywall screw on the bit, and set the distance between the sub-stopper end and the screw head to 1.5–2 mm, as shown in Fig. 4.

(3) For cross-recessed self-drilling screws:

Mount a self-drilling screw on the bit, and set the distance between the sub-stopper end and the screw head bottom to 1–1.5 mm, as shown in Fig. 5.

6. Mounting the bit

For details, refer to the item "Mounting and dismantling the bit".

MOUNTING AND DISMOUNTING THE HEX-SOCKET OR THE BIT

1. Dismounting the hex-socket (Fig. 6)

(1) While rotating the Sub-Stopper pull it out from the locator.

(2) Remove the hex-socket, hold it with the opposite side of bit by hand or vise and pull out the bit with pliers.

2. Dismounting the bit (Fig. 7)

Remove sub-stopper (G) as the same manner of hex-head socket and remove the bit holder, then pull out the bit with pliers.

3. Dismounting the bit (Fig. 8)

Remove the sub-stopper (F) as the same manner of hex-head socket and remove the bit holder, then pull out the bit with pliers.

4. Mounting the hex-socket or the bit

Install the bit in the reverse order to removal.

HOW TO USE THE SCREW DRIVER

1. Switch operation and rotational speed adjustment

Bit rotational speed can be adjusted between 0 – 6000 min⁻¹ (W6VM) or 0 – 4500 min⁻¹ (W6V4) or 0 – 3000 min⁻¹ (W6VA4) or 0 – 2600 min⁻¹ (W6VB3) or 0 – 1700 min⁻¹ (W8VB2) varying the degree by which the trigger switch is pulled. Rotational speed increases as the trigger switch is pulled, and reaches a maximum speed of 6000 min⁻¹ (W6VM) or 4500 min⁻¹ (W6V4) or 3000 min⁻¹ (W6VA4) or 2600 min⁻¹ (W6VB3) or 1700 min⁻¹ (W8VB2) when the trigger switch is pulled fully.

To facilitate continuous operation, pull the trigger switch and depress the switch stopper. The switch will then remain ON even when the finger is released. By pulling the trigger switch again, the switch stopper disengages and the switch is turned OFF when the trigger switch is released.

2. Screw Driver operation

When the switch is turned ON, the motor starts to run but the hex-socket (or the bit) does not rotate. Attach the hex-socket to the screw head groove, and push the Screw Driver against the screw. The hex-socket then rotates and tightens the screw.

CAUTION

Ensure that the Screw Driver is held truly perpendicular to the head of the screw.

If held at an angle, the driving force will not be fully transferred to the screw, and the screw head and/or hex-socket will be damaged. Hex-socket rotation stops when pushing force is released.

3. Direction of hex-socket rotation

The hex-socket rotates clockwise (viewed from the rear side) when the reversing switch lever is set to the "R" side position. When the lever is set to the "L" side position, the hex-socket rotates counterclockwise, and can be used to loosen and remove screws.

CAUTION

Never change the direction of hex-socket (or bit holder) rotation while the motor is running. To do so would seriously damage the motor. Turn the power switch OFF before changing the direction of hex-socket (or bit holder) rotation.

MAINTENANCE AND INSPECTION

1. Inspecting the hex-socket (or bit)

Since continued use of a worn hex-socket (bit) will damage screw heads, replace the hexsocket (bit) with a new one as soon as excessive wear is noticed.

2. Inspecting the mounting screws

Regularly inspect all mounting screws and ensure that they are properly tightened. Should any of the screws be loose, retighten them immediately. Failure to do so could result in serious hazard.

3. Maintenance of the motor

The motor unit winding is the very "heart" of the power tool. Exercise due care to ensure the winding does not become damaged and/or wet with oil or water.

4. Inspecting the carbon brushes

For your continued safety and electrical shock protection, carbon brush inspection and replacement on this tool should ONLY be performed by a Hitachi Authorized Service Center.

5. Service and repairs

All quality power tools will eventually require servicing or replacement of parts because of wear from normal use. To assure that only authorized replacement parts will be used, all service and repairs must be performed by a Hitachi Authorized Service Center, ONLY.

CAUTION

- Be sure to follow the above assembly procedures exactly. Should be internal wiring contact the armature or become pinched between the handle cover and housing, a serious risk of electric shock to the operator would be created.
- Do not tamper with parts other than those necessary to effect carbon brush replacement.

6. Service parts list

- A: Item No.
- B: Code No.
- C: No. Used
- D: Remarks

CAUTION

Repair, modification and inspection of Hitachi Power Tools must be carried out by a Hitachi Authorized Service Center.

This Parts List will be helpful if presented with the tool to the Hitachi Authorized Service Center when requesting repair or other maintenance.

In the operation and maintenance of power tools, the safety regulations and standards prescribed in each country must be observed.

MODIFICATION

Hitachi Power Tools are constantly being improved and modified to incorporate the latest technological advancements.

Accordingly, some parts (i.e. code numbers and/or design) may be changed without prior notice.

GUARANTEE

We guarantee Hitachi Power Tools in accordance with statutory/country specific regulation. This guarantee does not cover defects or damage due to misuse, abuse, or normal wear and tear. In case of complaint, please send the Power Tool, undismantled, with the GUARANTEE CERTIFICATE found at the end of this Handling instruction, to a Hitachi Authorized Service Center.

NOTE:

Due to HITACHI's continuing program of research and development, the specifications herein are subject to change without prior notice.

Information concerning airborne noise and vibration

The measured values were determined according to EN60745 and declared in accordance with ISO 4871.

The typical A-weighted sound pressure level: 79 dB (A).
Uncertainty KpA: 3 dB (A).

Wear ear protection.

The typical weighted root mean square acceleration value does not exceed 2.5 m/s².

ALLGEMEINE SICHERHEITSHINWEISE FÜR ELEKTROGERÄTE

⚠️ WARNUNG

Lesen Sie sämtliche Sicherheitshinweise und Anweisungen durch. Wenn die Warnungen und Anweisungen nicht befolgt werden, kann es zu Stromschlag, Brand und/oder ernsthaften Verletzungen kommen.

Bitte bewahren Sie alle Warnhinweise und Anweisungen zum späteren Nachschlagen auf.

Der Begriff „Elektrowerkzeug“ bezieht sich in den Warnhinweisen auf Elektrowerkzeuge mit Netz- (schnurgebunden) oder Akkubetrieb (schnurlos).

1) Sicherheit im Arbeitsbereich

- Sorgen Sie für einen sauberen und gut ausgeleuchteten Arbeitsbereich.**
Zugestellte oder dunkle Bereiche ziehen Unfälle förmlich an.
- Verwenden Sie Elektrowerkzeuge niemals an Orten, an denen Explosionsgefahr besteht – zum Beispiel in der Nähe von leicht entflammaren Flüssigkeiten, Gasen oder Stäuben.**
Bei der Arbeit mit Elektrowerkzeugen kann es zu Funkenbildung kommen, wodurch sich Stäube oder Dämpfe entzünden können.
- Sorgen Sie bei der Arbeit mit Elektrowerkzeugen dafür, dass sich keine Zuschauer (insbesondere Kinder) in der Nähe befinden.**
Wenn Sie abgelenkt werden, können Sie die Kontrolle über das Werkzeug verlieren.

2) Elektrische Sicherheit

- Elektrowerkzeuge müssen mit passender Stromversorgung betrieben werden.**
Nehmen Sie niemals irgendwelche Änderungen am Anschlussstecker vor.
Verwenden Sie bei Elektrowerkzeugen mit Schutzkontakt (geerdet) niemals Adapterstecker.
Stecker im Originalzustand und passende Steckdosen reduzieren das Stromschlagrisiko.
- Vermeiden Sie Körperkontakt mit geerdeten Gegenständen wie Rohrleitungen, Heizungen, Herden oder Kühlschränken.**
Bei Körperkontakt mit geerdeten Gegenständen besteht ein erhöhtes Stromschlagrisiko.
- Setzen Sie Elektrowerkzeuge niemals Regen oder sonstiger Feuchtigkeit aus.**
Wenn Flüssigkeiten in ein Elektrowerkzeug eindringen, erhöht sich das Stromschlagrisiko.
- Verwenden Sie die Anschlusschnur nicht missbräuchlich.**
Tragen Sie das Elektrowerkzeug niemals an der Anschlusschnur, ziehen Sie es nicht damit heran und ziehen Sie den Stecker nicht an der Anschlusschnur aus der Steckdose.
Halten Sie die Anschlusschnur von Hitzequellen, Öl, scharfen Kanten und beweglichen Teilen fern.
Beschädigte oder verdrehte Anschlusschnüre erhöhen das Stromschlagrisiko.
- Wenn Sie ein Elektrowerkzeug im Freien benutzen, verwenden Sie ein für den Außeneinsatz geeignetes Verlängerungskabel.**
Ein für den Außeneinsatz geeignetes Kabel vermindert das Stromschlagrisiko.
- Falls sich der Betrieb des Elektrowerkzeuges in feuchter Umgebung nicht vermeiden lässt, verwenden Sie eine Stromversorgung mit Fehlerstromschutzeinrichtung (Residual Current Device, RCD).**
Durch den Einsatz einer Fehlerstromschutzeinrichtung wird das Risiko eines elektrischen Schlages reduziert.

3) Persönliche Sicherheit

- Bleiben Sie wachsam, achten Sie auf das, was Sie tun, und setzen Sie Ihren Verstand ein, wenn Sie mit Elektrowerkzeugen arbeiten.**
Benutzen Sie keine Elektrowerkzeuge, wenn Sie müde sind oder unter Einfluss von Drogen, Alkohol oder Medikamenten stehen.
Bei der Arbeit mit Elektrowerkzeugen können bereits kurze Phasen der Unaufmerksamkeit zu schweren Verletzungen führen.
- Benutzen Sie eine persönliche Schutzausrüstung. Tragen Sie immer einen Augenschutz.**
Schutzausrüstung wie Staubmaske, rutschsichere Sicherheitsschuhe, Schutzhelm und Gehörschutz senken das Verletzungsrisiko bei angemessenem Einsatz.
- Vermeiden Sie unbeabsichtigten Anlauf. Achten Sie darauf, dass sich der Schalter in der Aus- (Off-) Position befindet, ehe Sie das Gerät mit der Stromversorgung und/oder Batteriestromversorgung verbinden, es aufheben oder herumtragen.**
Das Herumtragen von Elektrowerkzeugen mit dem Finger am Schalter oder das Herstellen der Stromversorgung bei betätigtem Schalter zieht Unfälle regelrecht an.
- Entfernen Sie sämtliche Einstellwerkzeuge (Einstellschlüssel), ehe Sie das Elektrowerkzeug einschalten.**
Ein an einem beweglichen Teil des Elektrowerkzeuges angebrachter Schlüssel kann zu Verletzungen führen.
- Sorgen Sie für einen festen Stand. Achten Sie jederzeit darauf, sicher zu stehen und das Gleichgewicht zu bewahren.**
Dadurch haben Sie das Elektrowerkzeug in unerwarteten Situationen besser im Griff.
- Kleiden Sie sich richtig. Tragen Sie keine lose Kleidung oder Schmuck. Halten Sie Haar, Kleidung und Handschuhe von beweglichen Teilen fern.**
Lose Kleidung, Schmuck oder langes Haar kann von beweglichen Teilen erfasst werden.
- Wenn Anschlüsse für Staubabsaug- und -sammelvorrichtungen vorhanden sind, sorgen Sie dafür, dass diese richtig angeschlossen und eingesetzt werden.**
Durch Entfernen des Staubes können staubbezogene Gefahren vermindert werden.

4) Einsatz und Pflege von Elektrowerkzeugen

- Überansprechen Sie Elektrowerkzeuge nicht. Benutzen Sie das richtige Elektrowerkzeug für Ihren Einsatzzweck.**
Das richtige Elektrowerkzeug erledigt seine Arbeit bei bestimmungsgemäßem Einsatz besser und sicherer.
- Benutzen Sie das Elektrowerkzeug nicht, wenn es sich nicht am Schalter ein- und ausschalten lässt.**
Jedes Elektrowerkzeug, das nicht mit dem Schalter betätigt werden kann, stellt eine Gefahr dar und muss repariert werden.
- Stecken Sie den Stecker der Stromversorgung oder Batteriestromversorgung vom Gerät ab, ehe Sie Einstellarbeiten vornehmen, Zubehöreile tauschen oder das Elektrowerkzeug verstauen.**
Solche präventiven Sicherheitsmaßnahmen verhindern den unbeabsichtigten Anlauf des Elektrowerkzeuges und die damit verbundenen Gefahren.
- Lagern Sie nicht benutzte Elektrowerkzeuge außerhalb der Reichweite von Kindern, lassen Sie nicht zu, dass Personen das Elektrowerkzeug bedienen, die nicht mit dem Werkzeug selbst und/oder diesen Anweisungen vertraut sind.**
Elektrowerkzeuge in ungeschulten Händen sind gefährlich.
- Halten Sie Elektrowerkzeuge in Stand. Prüfen Sie auf Fehlausrichtungen, sicheren Halt und Leichtgängigkeit beweglicher Teile, Beschädigungen von Teilen und auf jegliche andere Zustände, die sich auf den Betrieb des Elektrowerkzeuges auswirken können.**

Bei Beschädigungen lassen Sie das Elektrowerkzeug reparieren, ehe Sie es benutzen.

Viele Unfälle mit Elektrowerkzeugen sind auf schlechte Wartung zurückzuführen.

- f) **Halten Sie Schneidwerkzeuge scharf und sauber.**
Richtig gewartete Schneidwerkzeuge mit scharfen Schneidkanten bleiben weniger häufig hängen und sind einfacher zu beherrschen.
- g) **Benutzen Sie Elektrowerkzeuge, Zubehör, Werkzeugspitzen und Ähnliches in Übereinstimmung mit diesen Anweisungen – beachten Sie dabei die jeweiligen Arbeitsbedingungen und die Art und Weise der auszuführenden Arbeiten.**
Der Gebrauch des Elektrowerkzeuges für andere als die vorgesehenen Anwendungen kann zu gefährlichen Situationen führen.

5) Service

- a) **Lassen Sie Elektrowerkzeuge durch qualifizierte Fachkräfte und unter Einsatz passender, zugelassener Originalteile warten.**
Dies sorgt dafür, dass die Sicherheit des Elektrowerkzeugs nicht beeinträchtigt wird.

VORSICHT

Von Kindern und gebrechlichen Personen fernhalten.
Werkzeuge sollten bei Nichtgebrauch außerhalb der Reichweite von Kindern und gebrechlichen Personen aufbewahrt werden.

TECHNISCHE DATEN

Modell	W6VM	W6V4	W6VA4	W6VB3	W8VB2
Spannung (je nach Gebiet)*	(110V, 115V, 120V, 127V, 220V, 230V, 240V) ~				
Leistungsaufnahme	620 W				
Leerlaufdrehzahl	0 – 6000 min ⁻¹	0 – 4500 min ⁻¹	0 – 3000 min ⁻¹	0 – 2600 min ⁻¹	0 – 1700 min ⁻¹
Kapazität	6 mm				8 mm
Bohrschenklergröße	6,35 mm Hex.				
Gewicht (ohne kabel)	1,4 kg			1,5 kg	

* Vergessen Sie nicht, die Produktangaben auf dem Typenschild zu überprüfen, da sich diese je nach Verkaufsgebiet ändern.

STANDARDZUBEHÖR

- (1) Plusschrauber Nr. 2 1 (W6VM, W6V4, W6VA4)
 (2) Magnetische Sechskantmuffe (H= 10 mm) 1 (W6VB3, W8VB2)



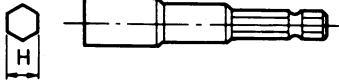
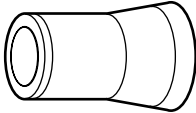

Das Standardzubehör kann ohne vorherige Bekanntmachung jederzeit geändert werden.

SONDERZUBEHÖR (separat zu beziehen)

1. Für Sechskantschrauben

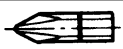
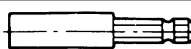
Sechskantmuffe		Unteranschlag (B)
		
Magnetisch	Nichtmagnetisch	
H = 6,35 mm	H = 6,35 mm	H 1/4
H = 7,94 mm	H = 7,94 mm	H 5/16
H = 9,53 mm	H = 9,53 mm	H 3/8
H = 10 mm	H = 10 mm	

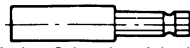
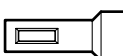
2. Für andere Schrauben

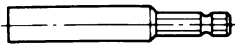
Schraubenkopf	Schraubenziehertyp	Schraubenzieherhalter	Unteranschlag
⊕			
	Nr.1 Nr.2 Nr.3		
⊖			
	Nr.1 Nr.2 Nr.3		
			
	B Größe 4 mm 5 mm		

3. Plastikgehäuse

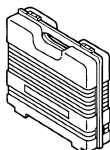

Die Sonderzubehöre können ohne vorherige Bekanntmachung jederzeit geändert werden.

ANWENDUNGEN

- Anziehen von Schskantschrauben.
- Anziehen von Drywall-Schrauben, Holzschrauben und Hohlwandschrauben.

VOR INBETRIEBNAHME

1. Netzspannung

Prüfen, daß die zu verwendende Netzspannung der Angabe auf dem Typenschild entspricht.

2. Netzschalter

Prüfen, daß der Netzschalter auf „AUS“ steht. Wenn der Stecker an das Netz angeschlossen wird, während der Schalter auf „EIN“ steht, beginnt das Werkzeug sofort zu laufen, was gefährlich ist.

3. Verlängerungskabel

Wenn der Arbeitsbereich nicht in der Nähe des Netzanschlusses liegt, ist ein Verlängerungskabel ausreichenden Querschnitts und ausreichender Nennleistung zu verwenden. Das Verlängerungskabel sollte so kurz wie möglich gehalten werden.

4. Prüfung der Drehrichtung des Werkzeuges (Abb. 1)

Das Werkzeug dreht sich im Uhrzeigersinn (von der Hinterseite her gesehen), wenn der Schalt hebel auf „R“ steht. Wenn der Hebel auf „L“ geschaltet ist, dreht sich das Werkzeug gegen den Uhrzeigersinn und kann zum Lockern und Herausziehen von Schrauben verwendet werden.

5. Einstellen der Anzugtiefe (Abb. 2)

Die Anzugtiefe kann durch Rechts- und Linksdrehung des Anschlages (rastet ein) eingestellt werden.

(1) Für Sechskantschrauben:

Eine Sechskantschraube auf die Sechskantmuffe montieren und die Entfernung zwischen dem Ende des Unteranschlags und der Unterseite des Schraubenkopfes auf 1 bis 1,5 mm einstellen. Siehe **Abb. 3**.

(2) Für Hohlwandschrauben:

Die Hohlwandschraube wird auf den Schraubenzieher aufgesetzt und der Abstand zwischen dem Ende des Unteranschlags und dem Schraubenkopf wird wie in **Abb. 4** gezeigt auf 1,5 bis 2 mm eingestellt.

(3) Für selbstbohrende Schrauben mit Kreuzschlitzkopf:

Die selbstbohrende Schraube wird auf den Schraubenzieher aufgesetzt und der Abstand zwischen dem Ende des Unteranschlags und der Unterseite des Schraubenkopfes wird wie in **Abb. 5** gezeigt auf 1 bis 1,5 mm eingestellt.

6. Anbringen der Bohrspitze

Für genauere Angaben sehen Sie unter „Anbringen und Abnehmen der Bohrspitze“.

ANBRINGEN UND ABNEHMEN DER SECHSKANTMUFFE ODER DES SCHRAUBENZIEHERS

1. Abnehmen der Sechskantmuffe (Abb. 6)

- (1) Den Unteranschlag unter Drehung aus dem Aufnehmer entfernen.
- (2) Die Sechskantmuffe abnehmen, an der dem Schraubenzieher gegenüberliegenden Seite mit der Hand oder in einem Schraubstock halten und den Schraubenzieher mit einer Zange herausziehen.

2. Abnehmen des Bit-Schraubenziehers (Abb. 7)

Den Unteranschlag (G) wie im Fall der Sechskantmuffe abnehmen, den Schraubenzieherhalter entfernen, und dann den Bit-Schraubenzieher mit einer Zange herausziehen.

3. Abnehmen des Bit-Schraubenziehers (Abb. 8)

Den Unteranschlag (F) wie im Fall der Sechskantmuffe abnehmen, den Schraubenzieherhalter entfernen, und dann den Bit-Schraubenzieher mit einer Zange herausziehen.

4. Anbringen der Sechskantmuffe oder des Schraubenziehers

Den Schraubenzieher in der umgekehrten Reihenfolge wie beim Abnehmen installieren.

SO BENUTZEN SIE DEN SCHRAUBENDREHER

1. Schalterbetätigung und Einstellung der Drehgeschwindigkeit

Die Drehgeschwindigkeit der Bohrspitze kann zwischen 0 bis 6000 Min⁻¹ (W6VM), 0 bis 4500 Min⁻¹ (W6V4), 0 bis 3000 Min⁻¹ (W6VA4), 0 bis 2600 Min⁻¹ (W6VB3) oder 0 bis 1700 Min⁻¹ (W8VB2) eingestellt werden. Die Drehgeschwindigkeit erhöht sich beim Betätigen des Drückerschalters und erreicht eine Maximalgeschwindigkeit von 6000 Min⁻¹ (W6VM), 4500 Min⁻¹ (W6V4), 3000 Min⁻¹ (W6VA4), 2600 Min⁻¹ (W6VB3) oder 1700 min⁻¹ (W8VB2) bei Vollbetätigung.

Zur Erleichterung des kontinuierlichen Betriebs können Sie den Drückerschalter ziehen und die Arretierung eindrücken. Dann bleibt das Gerät eingeschaltet, selbst wenn der Schalter losgelassen wird. Durch erneute Betätigung des Drückerschalters wird die Arretierung freigegeben und das Gerät ausgeschaltet, wenn der Drückerschalter losgelassen wird.

2. Schrauber-Betrieb

Wenn der Schalter eingeschaltet wird, läuft der Motor, aber die Sechskantmuffe (oder der Schraubenzieher) dreht sich noch nicht. Die Sechskantmuffe auf die Rille des Schraubenkopfes aufsetzen und den Schrauber gegen die Schraube drücken. Dann dreht sich die Sechskantmuffe und zieht die Schraube an.

ACHTUNG

Der Schraubenzieher muß senkrecht zum Schraubenkopf gehalten werden. Wenn er schräg gehalten wird, wird die Antriebskraft nicht voll auf die Schraube übertragen, und der Schraubenkopf und/oder die Schskantmuffe können beschädigt werden. Die Sechskantmuffe hört auf zu drehen, wenn die Druckkraft wegfällt.

3. Drehrichtung der Sechskantmuffe

Wenn der Umkehrschalthebel auf die "R"-Position gestellt ist, dreht die Seckskantmuffe in Uhrzeigerichtung (von hinten gesehen). Wenn der Hebel auf die "L"-Position gestellt ist, dreht die Sechskantmuffe in Gegenuhrzeigerichtung und kann zum Lösen von Schrauben verwendet werden.

ACHTUNG

Die Drehrichtung der Sechskantmuffe (oder Schraubenzieherhalter) niemals ändern, wenn der Motor läuft, weil dadurch der Motor ernsthaft beschädigt werden kann. Vor dem Ändern der Drehrichtung der Sechskantmuffe (oder Schraubenzieherhalter) den Netzschalter ausschalten.

WARTUNG AND INSPEKTION

1. Inspektion der Sechskantmuff (Schraubenzieher)

Da die fortgesetzte Verwendung einer abgenutzten Sechskantmuffe (Schraubenzieher) die Schraubenköpfe beschädigt, sollte die Sechskantmuffe (Schraubenzieher) gegen einen neuen ausgetauscht werden, sobald die starke Abnutzung bemerkt wird.

2. Inspektion der Befestigungsschrauben

Alle Befestigungsschrauben werden regelmäßig inspiziert und geprüft, ob sie gut angezogen sind. Wenn sich eine der Schrauben lockert, muß sie sofort wieder angezogen werden. Geschieht das nicht, kann das zu erheblichen Gefahren führen.

3. Wartung des Motors

Die Motorwicklung ist das „HERZ“ des Elektrowerkzeugs. Daher ist besonders sorgfältig darauf zu achten, daß die Wicklung nicht beschädigt wird und/oder mit Öl oder Wasser in Berührung kommt.

4. Inspektion der Kohlebürsten

Zur Erhaltung Ihrer Sicherheit und des Schutzes gegen elektrischen Schlag sollten Inspektion und Auswechseln der Kohlebürsten NUR durch ein Autorisiertes Hitachi-Wartungszentrum durchgeführt werden.

5. Wartung und Reparatur

Sämtliche Qualitätswerkzeuge müssen aufgrund normalen Verschleißes irgendwann einmal gewartet oder mit Austauschteilen versehen werden. Damit Sie sicher sein können, dass nur zugelassene Ersatzteile verwendet werden, dürfen sämtliche Wartungs- und Reparaturarbeiten AUSSCHLIESSLICH von einer von Hitachi autorisierten Kundendienststelle durchgeführt werden.

VOICHT

- Achten Sie darauf, die obigen Montageverfahren genauestens einzuhalten. Sollte die interne Verkabelung in Kontakt mit dem Anker geraten oder zwischen Handgriffabdeckung und Gehäuse eingeklemmt werden, besteht ernsthafte Stromschlaggefahr für den Bediener.
- Nehmen Sie keinerlei Änderungen an Teilen vor, die nicht zum Austausch der Kohlebürsten erforderlich sind.

6. Liste der Wartungsteile

- A: Punkt Nr.
- B: Code Nr.
- C: Verwendete Anzahl
- D: Bemerkungen

ACHTUNG

Reparatur, Modifikation und Inspektion von Hitachi-Elektrowerkzeugen müssen durch ein Autorisiertes Hitachi-Wartungszentrum durchgeführt werden.

Diese Teilleiste ist hilfreich, wenn sie dem Autorisierten Hitachi-Wartungszentrum zusammen mit dem Werkzeug für Reparatur oder Wartung ausgehändigt wird.

Bei Betrieb und Wartung von Elektrowerkzeugen müssen die Sicherheitsvorschriften und Normen beachtet werden.

MODIFIKATIONEN

Hitachi-Elektrowerkzeuge werden fortwährend verbessert und modifiziert, um die neuesten technischen Fortschritte einzubauen.

Dementsprechend ist es möglich, daß einige Teile (z.B. Codenummern bzw. Entwurf) ohne vorherige Benachrichtigung geändert werden.

GARANTIE

Auf Hitachi-Elektrowerkzeuge gewähren wir eine Garantie unter Zugrundelegung der jeweils geltenden gesetzlichen und landesspezifischen Bedingungen. Dieses Garantie erstreckt sich nicht auf Gehäusedefekte und nicht auf Schäden, die auf Missbrauch, bestimmungswidrigen Einsatz oder normalen Verschleiß zurückzuführen sind. Im Schadensfall senden Sie das nicht zerlegte Elektrowerkzeug zusammen mit dem GARANTIESCHEIN, den Sie am Ende der Bedienungsanleitung finden, an ein von Hitachi autorisiertes Servicecenter.

HINWEIS:

Aufgrund des ständigen Forschungs- und Entwicklungsprogramms von HITACHI sind Änderungen der hierin gemachten technischen Angaben nicht ausgeschlossen.

Information über Betriebslärm und Vibration

Die gemessenen Werte wurden entsprechend EN60745 bestimmt und in Übereinstimmung mit ISO 4871 ausgewiesen.

Der typische A-gewichtete Schalldruck ist 79 dB (A).
Messunsicherheit KpA: 3 dB (A)

Bei der Arbeit immer einen Ohrenschutz tragen.

Der typische gewogene quadratische Mittelwert der Beschleunigung überschreitet 2,5 m/s² nicht.

ΓΕΝΙΚΕΣ ΠΡΟΕΙΔΟΠΟΙΗΣΕΙΣ ΑΣΦΑΛΕΙΑΣ ΗΛΕΚΤΡΙΚΟΥ ΕΡΓΑΛΕΙΟΥ

⚠ ΠΡΟΣΟΧΗ

Διαβάστε όλες τις προειδοποιήσεις ασφαλείας και όλες τις οδηγίες.

Η μη τήρηση των προειδοποιήσεων και οδηγιών μπορεί να προκαλέσει ηλεκτροπληξία, πυρκαγιά και/ή σοβαρό τραυματισμό.

Φυλάξτε όλες τις προειδοποιήσεις και τις οδηγίες για μελλοντική αναφορά.

Ο όρος "ηλεκτρικό εργαλείο" στις προειδοποιήσεις αναφέρεται στο ηλεκτρικό εργαλείο (με καλώδιο) που λειτουργεί στους αγωγούς ή στο ηλεκτρικό εργαλείο που λειτουργεί στη μπαταρία (χωρίς καλώδιο).

1) Ασφάλεια χώρου εργασίας

a) Διατηρείτε το χώρο εργασίας καθαρό και καλά φωτισμένο.

Σε ακατάστατες ή σκοτεινές περιοχές μπορεί να προκληθούν ατυχήματα.

b) Μην χρησιμοποιείτε τα ηλεκτρικά εργαλεία σε περιβάλλον, στο οποίο μπορεί να προκληθεί έκρηξη, όπως παρουσία εύφλεκτων υγρών, αερίων ή σκόνης.

Τα ηλεκτρικά εργαλεία δημιουργούν σπινθήρες, οι οποίοι μπορεί να αναφλέξουν τη σκόνη ή τον καπνό.

c) Κρατήστε τα παιδιά και τους παρευρισκόμενους μακριά όταν χρησιμοποιείτε ένα ηλεκτρικό εργαλείο.

Αν αποσπαστεί η προσοχή σας, υπάρχει κίνδυνος να χάσετε τον έλεγχο.

2) Ηλεκτρική ασφάλεια

a) Τα φως των ηλεκτρικών εργαλείων πρέπει να είναι κατάλληλα για τις πρίζες.

Μην τροποποιήσετε ποτέ το φως με οποιονδήποτε τρόπο. Μην χρησιμοποιείτε φως προσαρμογής με γειωμένα ηλεκτρικά εργαλεία.

Τα μη τροποποιημένα φως και οι κατάλληλες πρίζες μειώνουν τον κίνδυνο ηλεκτροπληξίας.

b) Αποφύγετε τη σωματική επαφή με γειωμένες επιφάνειες όπως σωλήνες, θερμάστρες, μαγειρικές συσκευές και ψυγεία.

Υπάρχει αυξημένος κίνδυνος ηλεκτροπληξίας όταν το σώμα σας είναι γειωμένο.

c) Μην εκθέτετε τα ηλεκτρικά εργαλεία στη βροχή ή σε συνθήκες υγρασίας.

Το νερό που εισέρχεται σε ένα ηλεκτρικό εργαλείο αυξάνει τον κίνδυνο ηλεκτροπληξίας.

d) Μην ασκείτε δύναμη στο καλώδιο. Μην χρησιμοποιείτε ποτέ το καλώδιο για να μεταφέρετε, να τραβήξετε ή να θγάλετε από την πρίζα το ηλεκτρικό εργαλείο.

Κρατήστε το καλώδιο μακριά από θερμότητα, λάδι, κοφτερές γωνίες και κινούμενα μέρη.

Τα κατεστραμμένα ή μπερδεμένα καλώδια αυξάνουν τον κίνδυνο ηλεκτροπληξίας.

e) Όταν χρησιμοποιείτε το εργαλείο σε εξωτερικό χώρο, χρησιμοποιήστε καλώδιο προέκτασης που προορίζεται για χρήση σε εξωτερικό χώρο.

Η χρήση ενός καλώδιου κατάλληλου για εξωτερικό χώρο μειώνει τον κίνδυνο ηλεκτροπληξίας.

f) Αν είναι αναπόφευκτη η λειτουργία ενός ηλεκτρικού εργαλείου σε χώρο με υγρασία, χρησιμοποιείτε διάταξη προστασίας ρεύματος διαρροής (RCD).

Η χρήση της RCD μειώνει τον κίνδυνο ηλεκτροπληξίας.

3) Προσωπική ασφάλεια

a) Να είστε σε ετοιμότητα, να βλέπετε αυτό που κάνετε και να χρησιμοποιείτε την κοινή λογική όταν χρησιμοποιείτε ένα ηλεκτρικό εργαλείο.

Μην χρησιμοποιείτε ηλεκτρικά εργαλεία όταν είστε κουρασμένοι ή υπό την επίδραση ναρκωτικών ουσιών, οιονοπνεύματος ή φαρμάκων.

Μια στιγμή απροσεξίας κατά τη χρήση ενός ηλεκτρικού εργαλείου μπορεί να προκαλέσει σοβαρό προσωπικό τραυματισμό.

b) Χρησιμοποιείτε προσωπικό προστατευτικό εξοπλισμό. Φοράτε πάντα προστασία για τα μάτια.

Ο προστατευτικός εξοπλισμός, όπως μάσκα για τη σκόνη, αντιολισθητικά παπούτσια, σκληρό καπέλο ή προστασία για τα αυτιά, που χρησιμοποιείται για ανάλογες συνθήκες μπορεί να μειώσει τους τραυματισμούς.

c) Προλαμβάνετε τυχόν ακούσια εκκίνηση. Βεβαιωθείτε ότι ο διακόπτης είναι σε θέση απενεργοποίησης πριν συνδέσετε τη συσκευή με πηγή ρεύματος και/ή τη θήκη μπαταρίας, πριν σκλήστε ή μεταφέρετε το εργαλείο.

Η μεταφορά ηλεκτρικού εργαλείου με τα δάχτυλά σας στο διακόπτη ή η ηλεκτροδότηση ηλεκτρικού εργαλείου με ενεργοποιημένο το διακόπτη μπορεί να προκαλέσουν ατυχήματα.

d) Να αφαιρείτε τυχόν κλειδιά ρυθμιζόμενου ανοίγματος ή τα απλά κλειδιά πριν θέσετε σε λειτουργία το ηλεκτρικό εργαλείο.

Ένα απλό κλειδί ή ένα κλειδί ρυθμιζόμενου ανοίγματος που είναι προσαρτημένο σε περιστρεφόμενο εξάρτημα του ηλεκτρικού εργαλείου μπορεί να προκαλέσει προσωπικό τραυματισμό.

e) Μην τεντώνεστε. Να διατηρείτε πάντοτε το κατάλληλο πάτημα και την ισορροπία σας.

Με αυτόν τον τρόπο μπορείτε να ελέγχετε καλύτερα το ηλεκτρικό εργαλείο σε μη αναμενόμενες καταστάσεις.

f) Να είστε ντυμένοι κατάλληλα. Μην φοράτε φαρδιά ρούχα ή κοσμήματα. Να κρατάτε τα μαλλιά σας, τα ρούχα σας και τα γάντια σας μακριά από κινούμενα μέρη.

Τα φαρδιά ρούχα, τα κοσμήματα και τα μακριά μαλλιά μπορεί να πιαστούν σε κινούμενα μέρη.

g) Αν παρέχονται εξαρτήματα για τη σύνδεση συσκευών εξαγωγής και συλλογής σκόνης, να βεβαιώνετε ότι είναι συνδεδεμένα και χρησιμοποιούνται με το σωστό τρόπο.

Η χρήση συλλέκτη σκόνης μειώνει τους κινδύνους που προέρχονται από τη σκόνη.

4) Χρήση και φροντίδα ηλεκτρικών εργαλείων

a) Μην ασκείτε δύναμη στο ηλεκτρικό εργαλείο. Να χρησιμοποιείτε το ηλεκτρικό εργαλείο που είναι κατάλληλο για το είδος της εργασίας που εκτελείτε.

Το κατάλληλο ηλεκτρικό εργαλείο θα εκτελέσει την εργασία καλύτερα και με μεγαλύτερη ασφάλεια με τον τρόπο που σχεδιάστηκε.

b) Μην χρησιμοποιήσετε το ηλεκτρικό εργαλείο αν ο διακόπτης λειτουργίας δεν ανοίγει και δεν κλείνει.

Ένα ηλεκτρικό εργαλείο που δεν ελέγχεται από το διακόπτη λειτουργίας είναι επικίνδυνο και πρέπει να επισκευαστεί.

c) Αποσυνδέετε το δύσμα από την πηγή ισχύος και/ή τη θήκη μπαταρίας από το ηλεκτρικό εργαλείο πριν προέβετε σε ρυθμίσεις, αλλαγές εξαρτήματος ή αποθήκευση του ηλεκτρικού εργαλείου.

Αυτά τα προληπτικά μέτρα ασφαλείας μειώνουν τον κίνδυνο να ξεκινήσει το ηλεκτρικό εργαλείο κατά λάθος.

d) Αποθηκεύετε τα εργαλεία που δεν χρησιμοποιείτε μακριά από παιδιά και μην αφήνετε τα άτομα που δεν είναι εξοικειωμένα με το ηλεκτρικό εργαλείο ή με αυτές τις οδηγίες να χρησιμοποιούν το ηλεκτρικό εργαλείο. Τα ηλεκτρικά εργαλεία είναι επικίνδυνα στα χέρια μη εκπαιδευμένων ατόμων.

- e) Συντηρείτε τα ηλεκτρικά εργαλεία. Να ελέγχετε την ευθυγράμμιση τους ή το μπλοκάρισμα των κινούμενων μερών, τη θραύση των εξαρτημάτων και οποιαδήποτε άλλη κατάσταση που ενδέχεται να επηρεάσει τη λειτουργία του ηλεκτρικού εργαλείου.

Σε περίπτωση βλάβης, το ηλεκτρικό εργαλείο πρέπει να επισκευαστεί πριν χρησιμοποιηθεί.

Πολλά ατυχήματα προκαλούνται από ηλεκτρικά εργαλεία που δεν έχουν συντηρηθεί σωστά.

- f) Διατηρείτε τα εργαλεία κοπής κοφτερά και καθαρά. Τα κατάλληλα συντηρημένα εργαλεία κοπής με κοφτερές γωνίες μπλοκάρουν πιο δύσκολα και ελέγχονται πιο εύκολα.

- g) Χρησιμοποιείτε το ηλεκτρικό εργαλείο, τα εξαρτήματα και τα μέρη κ.τ.λ. σύμφωνα με τις παρούσες οδηγίες, λαμβάνοντας υπόψη τις συνθήκες εργασίας και την εργασία που θα εκτελέσετε.

Η χρήση του ηλεκτρικού εργαλείου για εργασίες πέρα από εκείνες για τις οποίες προορίζεται, ενδέχεται να δημιουργήσει κινδύνους.

- 5) Σέρβις

- a) Να δίνετε το ηλεκτρικό εργαλείο για σέρβις σε κατάλληλα εκπαιδευμένα άτομα και να χρησιμοποιείτε μόνο γνήσια ανταλλακτικά.

Με αυτόν τον τρόπο είστε σίγουροι για την ασφάλεια του ηλεκτρικού εργαλείου.

ΠΡΟΦΥΛΑΞΗ

Μακριά από τα παιδιά και τους αναπήρους.

Όταν δεν χρησιμοποιούνται, τα εργαλεία πρέπει να φυλάσσονται μακριά από τα παιδιά και τους αναπήρους.

ΤΕΧΝΙΚΑ ΧΑΡΑΚΤΗΡΙΣΤΙΚΑ

Μοντέλο	W6VM	W6V4	W6VA4	W6VB3	W8VB2
Τάση (ανά περιοχές)*	(110V, 115V, 120V, 127V, 220V, 230V, 240V) ~				
Ισχύς εισόδου	620 W				
Ταχύτητα χωρίς φορτίο	0 – 6000 min ⁻¹	0 – 4500 min ⁻¹	0 – 3000 min ⁻¹	0 – 2600 min ⁻¹	0 – 1700 min ⁻¹
Χωρητικότητα	6 mm				8 mm
Μέγεθος στελέχους λεπίδας	6,35 mm Εξαγ.				
Βάρος (χωρίς καλώδιο)	1,4 kg			1,5 kg	

* Βεβαιωθείτε να ελέγξετε την πινακίδα στο προϊόν επειδή υπόκεινται σε αλλαγή σε εξάρτηση από την περιοχή.

ΚΑΝΟΝΙΚΑ ΕΞΑΡΤΗΜΑΤΑ

- (1) Λεπίδα No. 2 Plus 1 (W6VM, W6V4, W6VA4)
 (2) Μαγνητική εξαγωνική υποδοχή (H= 10 mm) 1 (W6VB3, W8VB2)







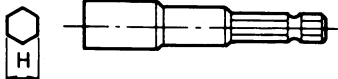
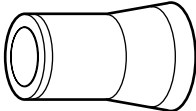

Τα κανονικά εξαρτήματα μπορούν να αλλάξουν χωρίς προειδοποίηση.

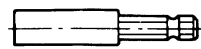
ΠΡΟΑΙΡΕΤΙΚΑ ΕΞΑΡΤΗΜΑΤΑ (πωλούνται ξεχωριστά)

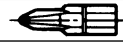
1. Για βίδες με εξαγωνική κεφαλή

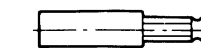
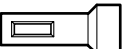
Εξαγωνική υποδοχή		Υπο-αναστολέας (B)
		
Μαγνητικός τύπος	Μη μαγνητικός τύπος	
H = 6,35 mm	H = 6,35 mm	H 1/4
H = 7,94 mm	H = 7,94 mm	H 5/16
H = 9,53 mm	H = 9,53 mm	
H = 10 mm	H = 10 mm	H 3/8

2. Για άλλες βίδες

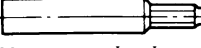
Βίδα κεφαλή	Τύπος λεπίδας	Στήριγμα λεπίδας	Υπο-αναστολέας
+	 No.1	 Μαγνητικό στήριγμα λεπίδας (Βραχύς τύπος)	 Υπο-αναστολέας (G)
	 No.2		
-	 No.1	 Μαγνητικό στήριγμα λεπίδας	 Υπο-αναστολέας (F)
	 No.2		
 B	 B Size 4 mm 5 mm	 Μη μαγνητικό στήριγμα λεπίδας	

3. Πλαστική θήκη

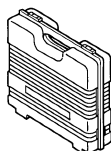

Τα προαιρετικά εξαρτήματα υπόκεινται σε αλλαγή χωρίς προειδοποίηση.

ΕΦΑΡΜΟΓΕΣ

- Σφίξιμο βιδών εξαγωνικής κεφαλής
- Σφίξιμο βιδών για γυψοσανίδες, Ξυλόβιδων και αυτοπροωθούμενων βιδών.

ΠΡΙΝ ΤΗ ΛΕΙΤΟΥΡΓΙΑ

1. Πηγή ρεύματος

Βεβαιωθείτε ότι η πηγή ρεύματος που πρόκειται να χρησιμοποιηθεί είναι εναρμονισμένη με τις απαιτήσεις σε ρεύμα που αναφέρεται στην πινακίδα του εργαλείου.

2. Διακόπτης ρεύματος

Βεβαιωθείτε ότι ο διακόπτης ρεύματος βρίσκεται στη θέση OFF. Αν το βίσμα είναι στη μπίρζα καθώς ο διακόπτης ρεύματος βρίσκεται στο ON, το εργαλείο θα αρχίσει να λειτουργεί αμέσως, με πιθανότητα πρόκλησης σοβαρού ατυχήματος.

3. Καλώδιο προέκτασης

Όταν ο χώρος εργασίας βρίσκεται μακριά από την παροχή ρεύματος, χρησιμοποιήστε ένα καλώδιο προέκτασης με κατάλληλο πάχος και ικανότητα μεταφοράς ρεύματος. Το καλώδιο προέκτασης πρέπει να είναι τόσο κοντό όσο είναι πρακτικά δυνατό.

4. Επιβεβαιώστε τη διεύθυνση περιστροφής της λεπίδας (Εικ. 1)

Η λεπίδα περιστρέφεται προς τα δεξιά (καθώς βλέπεται από την πίσω πλευρά) όταν ο μοχλός του διακόπτη αναστροφής τοποθετείται στη θέση της πλευράς "R". Όταν ο μοχλός τοποθετείται στη θέση της πλευράς "L", η λεπίδα περιστρέφεται αριστερόστροφα και μπορεί να χρησιμοποιηθεί για το ξεβίδωμα και την αφαίρεση βιδών.

5. Ρύθμιση του βάθους σφίξιματος (Εικ. 2)

Το βάθος σφίξιματος μπορεί να ρυθμιστεί με περιστροφή του Εντοπιστή δεξιά και αριστερά, με αίσθηση των "κλικ".

(1) Για βίδες με εξαγωνική κεφαλή:

Τοποθετήστε μία βίδα με εξαγωνική κεφαλή στην εξαγωνική υποδοχή και ρυθμίστε την απόσταση ανάμεσα στο άκρο του υπο-αναστολέα και στον αυχένα της κεφαλής της βίδας σε 1-1,5 mm, όπως φαίνεται στην **Εικ. 3**.

(2) Για βίδες για γυψοσανίδες:

Τοποθετήστε μία βίδα για γυψοσανίδα στη λεπίδα και ρυθμίστε την απόσταση ανάμεσα στο άκρο του υπο-αναστολέα και στην κεφαλή της βίδας σε 1,5-2 mm, όπως φαίνεται στην **Εικ. 4**.

(3) Για αυτοπροωθούμενες βίδες με σταυρωτή εσοχή:

Τοποθετήστε μία αυτοπροωθούμενη βίδα στη λεπίδα και ρυθμίστε την απόσταση ανάμεσα στο άκρο του υπο-αναστολέα και στη βάση της κεφαλής της βίδας σε 1-1,5 mm, όπως φαίνεται στην **Εικ. 5**.

6. Στερέωση της λεπίδας

Για λεπτομέρειες, ανατρέξτε στην ενότητα "Τοποθέτηση και αφαίρεση της λεπίδας".

ΤΟΠΟΘΕΤΗΣΗ ΚΑΙ ΑΦΑΙΡΕΣΗ ΤΗΣ ΕΞΑΓΩΝΙΚΗΣ ΥΠΟΔΟΧΗΣ Ή ΤΗΣ ΛΕΠΙΔΑΣ

1. Αφαίρεση της εξαγωνικής υποδοχής (Εικ. 6)

(1) Καθώς περιστρέφεται ο υπο-αναστολέας, τραβήξτε τον έξω από τον εντοπιστή.

(2) Αφαιρέστε την εξαγωνική υποδοχή, κρατήστε την με την αντίθετη πλευρά της λεπίδας με το χέρι ή με μέγγερη και τραβήξτε τη λεπίδα με μια πένσα.

2. Αφαίρεση της λεπίδας (Εικ. 7)

Αφαιρέστε τον υπο-αναστολέα (G) με τον τρόπο που αφαιρέσατε την υποδοχή εξαγωνικής κεφαλής, απομακρύνετε το στήριγμα λεπίδας και τραβήξτε έξω τη λεπίδα με μια πένσα.

3. Αφαίρεση της λεπίδας (Εικ. 8)

Αφαιρέστε τον υπο-αναστολέα (F) με τον τρόπο που αφαιρέσατε την υποδοχή εξαγωνικής κεφαλής, απομακρύνετε το στήριγμα λεπίδας και τραβήξτε έξω τη λεπίδα με μια πένσα.

4. Τοποθέτηση της εξαγωνικής υποδοχής ή της λεπίδας

Τοποθετήστε τη λεπίδα εκτελώντας αντίστροφα τις εργασίες αφαίρεσης.

ΠΩΣ ΧΡΗΣΙΜΟΠΟΙΕΙΤΑΙ ΤΟ ΚΑΤΣΑΒΙΔΙ

1. Λειτουργία διακόπτη και ρύθμιση περιστροφικής ταχύτητας

Η περιστροφική ταχύτητα της λεπίδας μπορεί να ρυθμιστεί μεταξύ 0 – 6000 min⁻¹ (W6VM) ή 0 – 4500 min⁻¹ (W6V4) ή 0 – 3000 min⁻¹ (W6VA4) ή 0 – 2600 min⁻¹ (W6VB3) ή 0 – 1700 min⁻¹ (W8VB2) ανάλογα με το βαθμό πίεσης της σκανδάλης-διακόπτη. Η περιστροφική ταχύτητα αυξάνεται καθώς πιέζετε τη σκανδάλη-διακόπτη και φτάνει στη μέγιστη ταχύτητα 6000 min⁻¹ (W6VM) ή 4500 min⁻¹ (W6V4) ή 3000 min⁻¹ (W6VA4) ή 2600 min⁻¹ (W6VB3) ή 1700 min⁻¹ (W8VB2) όταν η σκανδάλη-διακόπτης έχει τερματίσει.

Για να διευκολύνετε τη συνεχή λειτουργία, τραβήξτε τη σκανδάλη-διακόπτη και πατήστε τον αναστολέα του διακόπτη. Ο διακόπτης θα παραμείνει στη θέση ON ακόμη και όταν απομακρύνετε το δάχτυλό σας. Αν τραβήξετε πάλι τη σκανδάλη-διακόπτη, ο αναστολέας του διακόπτη θα αποσυμπλακεί και ο διακόπτης θα βρεθεί στη θέση OFF μόλις απελευθερωθεί η σκανδάλη.

2. Λειτουργία κατασβιδιού

Όταν ο διακόπτης είναι ON, ο κινητήρας αρχίζει να λειτουργεί αλλά η εξαγωνική υποδοχή (ή η λεπίδα) δεν περιστρέφεται. Τοποθετήστε την εξαγωνική υποδοχή στην αύλακα της κεφαλής της βίδας και ωθήστε το κατασβίδι πάνω στη βίδα. Η εξαγωνική υποδοχή θα αρχίσει να περιστρέφεται και θα βιδώσει τη βίδα.

ΠΡΟΣΟΧΗ

Βεβαιωθείτε ότι το κατασβίδι είναι σε εντελώς κάθετη θέση ως προς την κεφαλή της βίδας.

Αν είναι υπό γωνία, η δύναμη δεν θα μεταφερθεί πλήρως στη βίδα και η κεφαλή της βίδας ή/και η εξαγωνική υποδοχή θα καταστραφεί. Η περιστροφή της εξαγωνικής υποδοχής θα σταματήσει όταν παύσει να ασκείται η ωθητική δύναμη.

3. Φορά περιστροφής εξαγωνικής υποδοχής

Η εξαγωνική υποδοχή περιστρέφεται προς τα δεξιά (καθώς βλέπεται από την πίσω πλευρά) όταν ο μοχλός του διακόπτη αναστροφής τοποθετείται στη θέση της πλευράς “R”. Όταν ο μοχλός τοποθετείται στη θέση της πλευράς “L”, η εξαγωνική υποδοχή περιστρέφεται αριστερόστροφα και μπορεί να χρησιμοποιηθεί για το ξεβίδωμα και την αφαίρεση βιδών.

ΠΡΟΣΟΧΗ

Ποτέ μην αλλάζετε τη φορά περιστροφής της εξαγωνικής υποδοχής (ή του στηρίγματος λεπίδας) όταν ο κινητήρας είναι σε λειτουργία. Αν το κάνετε, υπάρχει κίνδυνος να προκαλέσετε σοβαρή βλάβη στον κινητήρα. Τοποθετήστε το διακόπτη παροχής ρεύματος στη θέση OFF πριν αλλάξετε τη φορά περιστροφής της εξαγωνικής υποδοχής (ή του στηρίγματος λεπίδας).

ΣΥΝΤΗΡΗΣΗ ΚΑΙ ΕΠΙΘΕΩΡΗΣΗ

1. Επιθεώρηση της εξαγωνικής υποδοχής (ή της λεπίδας)

Επειδή η συνεχής χρήση μιας φθαρμένης εξαγωνικής υποδοχής (λεπίδας) καταστρέφει τις κεφαλές των βιδών, αντικαταστήστε την εξαγωνική υποδοχή (λεπίδα) με νέα αμέσως μόλις παρατηρήσετε ότι έχει φθαρεί υπερβολικά.

2. Έλεγχος των βιδών στερέωσης

Ελέγχετε περιοδικά όλες τις βίδες στερέωσης και βεβαιωθείτε ότι είναι κατάλληλα σφιγμένες. Στην περίπτωση που χαλαρώσει οποιαδήποτε βίδα σφίξτε την ξανά αμέσως. Αν δεν το κάνετε αυτό μπορεί να έχει ως αποτέλεσμα το σοβαρό τραυματισμό.

3. Συντήρηση του μοτέρ

Η περιέλιξη της μονάδα του μοτέρ είναι η “καρδιά” του ηλεκτρικού εργαλείου. Δώστε μεγάλη προσοχή για να σιγουρευτείτε ότι η περιέλιξη δεν θα πάθει ζημιά και / ή θα βρεχθεί με λάδι ή νερό.

4. Έλεγχος στα καρβονάκια

Για την συνεχιζόμενη ασφάλεια σας και την προστασία σας από την ηλεκτροπληξία, ο έλεγχος στα καρβονάκια και η αντικατάσταση αυτού του εργαλείου πρέπει ΜΟΝΟ να γίνεται από ένα Εξουσιοδοτημένο Κέντρο Σέρβις της Hitachi.

5. Σέρβις και επισκευές

Όλα τα ηλεκτρικά εργαλεία ποιότητας θα χρειαστεί κάποτε να υποβληθούν σε σέρβις ή αλλαγή εξαρτημάτων λόγω φθοράς από τη συνήθη χρήση. Για να διασφαλιστεί ότι θα χρησιμοποιηθούν μόνο τα κατάλληλα ανταλλακτικά, όλες οι εργασίες σέρβις και επισκευής πρέπει να εκτελούνται σε Εξουσιοδοτημένο Κέντρο Σέρβις της Hitachi, ΜΟΝΟ.

ΠΡΟΦΥΛΑΞΙΣ

- Βεβαιωθείτε ότι εκτελέσατε με ακρίβεια τις παραπάνω διαδικασίες συναρμολόγησης. Αν τα εσωτερικά καλώδια έλθουν σε επαφή με τον οπλισμό ή συνθλιθούν ανάμεσα στο κάλυμμα της λαβής και στο περίβλημα, υπάρχει σοβαρός κίνδυνος ηλεκτροπληξίας για το χειριστή.
- Μην πειράζετε τα εξαρτήματα, εκτός από αυτά που χρειάζεται για να αλλάξετε καρβονάκια.

6. Λίστα συντήρησης των μερών

- A: Αρ. Αντικειμένου
- B: Αρ. Κωδικού
- C: Αρ. που χρησιμοποιήθηκε
- D: Παρατηρήσεις

ΠΡΟΣΟΧΗ

Η επισκευή, η τροποποίηση και ο έλεγχος των Ηλεκτρικών Εργαλείων Hitachi πρέπει να γίνεται από ένα Εξουσιοδοτημένο Κέντρο Σέρβις της Hitachi.

Αυτή η λίστα των Μερών θα είναι χρήσιμη αν παρουσιαστεί μαζί με το εργαλείο στο Εξουσιοδοτημένο Κέντρο Σέρβις της Hitachi όταν ζητάτε επισκευή ή κάποια άλλη συντήρηση.

Κατά τον έλεγχο και τη συντήρηση των ηλεκτρικών εργαλείων, οι κανόνες ασφαλείας και οι κανονισμοί που υπάρχουν σε κάθε χώρα πρέπει να ακολουθούνται.

ΤΡΟΠΟΠΟΙΗΣΗ

Τα Ηλεκτρικά Εργαλεία Hitachi βελτιώνονται συνεχώς και τροποποιούνται για να συμπεριλάβουν τις τελευταίες τεχνολογικές προόδους. Κατά συνέπεια, ορισμένα τμήματα (δηλ. κωδικοί αριθμοί και / ή σχεδιασμός) μπορούν να αλλάξουν χωρίς προηγούμενη ειδοποίηση.

ΕΓΓΥΗΣΗ

Εγγυώμαστε τα εργαλεία Hitachi Power Tools σύμφωνα με τη νομοθεσία και τους κανονισμούς ανά χώρα. Η παρούσα εγγύηση δεν καλύπτει ελαττώματα ή ζημιές λόγω κακής χρήσης, κακοποίησης ή φυσιολογικής φθοράς. Σε περίπτωση παραπόνων παρακαλούμε αποστείλετε το Power Tool χωρίς να το αποσυναρμολογήσετε μαζί με το ΠΙΣΤΟΠΟΙΗΤΙΚΟ ΕΓΓΥΗΣΗΣ το οποίο βρίσκεται στο τέλος των οδηγιών αυτών, σε Εξουσιοδοτημένο Κέντρο Επισκευής της Hitachi.

ΣΗΜΕΙΩΣΗ:

Εξαιτίας του συνεχιζόμενου προγράμματος έρευνας και ανάπτυξης της Hitachi τα τεχνικά χαρακτηριστικά που εδώ αναφέρονται μπορούν να αλλάξουν χωρίς προηγούμενη ειδοποίηση.

Πληροφορίες που αφορούν τον εκπεμπόμενο θόρυβο και τη δόνηση

Οι τιμές μετρήθηκαν σύμφωνα με το EN60745 και βρέθηκαν σύμφωνες με το ISO 4871.

Ένα τυπικό επίπεδο πίεσης ήχου A : 79 dB (A).

Αβεβαιότητα K_{PA}: 3 dB (A)

Φοράτε προστατευτικά αυτιών.

Η τυπική τιμή ρίζας μέσης τετραγωνικής επιτάχυνσης δεν είναι μεγαλύτερη από 2,5 m/s².

OGÓLNE WSKAZÓWKI BEZPIECZEŃSTWA DOTYCZĄCE URZĄDZEŃ ELEKTRYCZNYCH

⚠ OSTRZEŻENIE

Należy dokładnie zapoznać się ze wszystkimi ostrzeżeniami i wskazówkami bezpieczeństwa.

Nieprzestrzeganie ostrzeżeń oraz wskazówek bezpieczeństwa może spowodować porażenie prądem elektrycznym, pożar i/lub odniesienie poważnych obrażeń.

Ostrzeżenia i wskazówki bezpieczeństwa powinny być przechowywane do użycia w przyszłości.

Wykorzystywane w treści wskazówek wyrażenie "narzędzie elektryczne" dotyczy narzędzi zasilanych z sieci (przewodowych) lub z baterii (beprzewodowych).

1) Bezpieczeństwo stanowiska pracy

- Miejsce pracy powinno być czyste i dobrze oświetlone.**
Brak porządku lub nieodpowiednie oświetlenie miejsca pracy może być przyczyną wypadku.
- Nie należy używać narzędzi elektrycznych w miejscach zagrożonych wybuchem, na przykład w pobliżu łatwopalnych cieczy, gazów lub pyłów.**
Pracujące narzędzie elektryczne wytwarza iskry grożące wybuchem.
- Dzieci oraz osoby postronne powinny pozostawać w bezpiecznej odległości od pracującego urządzenia.**
Dekonzcentracja może spowodować utratę kontroli nad urządzeniem.

2) Bezpieczeństwo elektryczne

- Wtyczka narzędzia musi pasować do gniazda zasilania.**
Nie wolno przerabiać wtyczki.
Narzędzia posiadające uzziemienie nie powinny być używane z wtyczkami przejściowymi.
Przestrzeganie powyższych zaleceń dotyczących wtyczek i gniazdek pozwoli zmniejszyć ryzyko porażenia prądem elektrycznym.
- Należy unikać dotykania jakichkolwiek powierzchni i elementów uzziemionych, takich jak rury, grzejniki, kuchenki lub urządzenia chłodnicze.**
Ryzyko porażenia prądem elektrycznym jest wyższe, gdy ciało jest uzziemione.
- Nie należy narażać narzędzi elektrycznych na działania deszczu lub wilgoci.**
Obecność wody zwiększa niebezpieczeństwo porażenia prądem elektrycznym.
- Nie należy używać przewodu zasilającego w sposób niezgodny z przeznaczeniem.** Nie wolno używać przewodu do przenoszenia lub ciągnięcia urządzenia bądź wyłączania go z prądu.
Przewód powinien znajdować się w bezpiecznej odległości od źródeł ciepła, oleju, ostrych krawędzi lub poruszających się części.
Uszkodzenie lub zapętlenie przewodu zwiększa ryzyko porażenia prądem elektrycznym.
- W przypadku używania narzędzia elektrycznego na wolnym powietrzu należy korzystać z przedłużaczy przeznaczonych do takiego zastosowania.**
Używanie odpowiednich przedłużaczy zmniejsza ryzyko porażenia prądem elektrycznym.
- W przypadku korzystania z narzędzia w miejscu o dużej wilgotności należy zawsze używać wyłącznika różnicowoprądowego.**
Korzystanie z takiego wyłącznika zmniejsza ryzyko porażenia prądem elektrycznym.

3) Bezpieczeństwo osobiste

- Podczas korzystania z narzędzia elektrycznego należy zawsze koncentrować się na wykonywanej pracy i postępować zgodnie z zasadami zdrowego rozsądku.**
Narzędzia elektryczne nie powinny być obsługiwane przez osoby zmęczone lub znajdujące się pod wpływem substancji odurzających, alkoholu bądź lekarstw.
Chwila nieuwagi podczas obsługi narzędzia elektrycznego może spowodować odniesienie poważnych obrażeń.
 - Zawsze używać odpowiedniego osobistego wyposażenia ochronnego. Zawsze nosić odpowiednie okulary ochronne.**
Stosowane w odpowiednich warunkach wyposażenie zabezpieczające, takie jak maska przeciwpyłowa, obuwie antypoślizgowe, kask lub nauszniki zmniejsza ryzyko odniesienia obrażeń ciała.
 - Uniemożliwić nieoczekiwane uruchomienie narzędzia. Przed podłączeniem narzędzia do gniazda zasilania i/lub zestawu baterii, a także przed podniesieniem lub przeniesieniem go, należy upewnić się, że wyłącznik znajduje się w położeniu wyłączenia.**
Ze względów bezpieczeństwa nie należy przenosić narzędzi elektrycznych, trzymając palec na wyłączniku, ani podłączać do zasilania urządzeń, których wyłącznik znajduje się w położeniu włączenia.
 - Przed włączeniem usunąć wszystkie klucze regulacyjne.**
Pozostawienie klucza regulacyjnego połączonego z częścią obrotową narzędzia może spowodować odniesienie obrażeń.
 - Nie sięgać zbyt daleko. Należy zawsze stać stabilnie, zachowując równowagę.**
Zapewnia to lepsze panowanie nad narzędziem w nieoczekiwanych sytuacjach.
 - Należy nosić odpowiednią odzież roboczą. Nie nosić luźnych ubrań lub biżuterii. Trzymać włosy, odzież i rękawice w bezpiecznej odległości od ruchomych części urządzenia.**
Luźne ubrania, biżuteria lub długie włosy mogą zostać wciągnięte przez ruchome części narzędzia.
 - Jeżeli wraz z narzędziem dostarczone zostało wyposażenie służące do odprowadzania pyłów, należy pamiętać o jego właściwym podłączeniu i używaniu.**
Właściwe zbieranie i odprowadzanie pyłu zmniejsza zagrożenia związane z jego obecnością.
- #### 4) Obsługa i konserwacja narzędzi elektrycznych
- Nie używać narzędzia elektrycznego ze zbyt dużą siłą. Należy stosować narzędzie odpowiednie dla wykonywanej pracy.**
Narzędzie przeznaczone do określonej pracy wykonana ją lepiej i w sposób bardziej bezpieczny, pracując z zalecaną prędkością.
 - Nie należy używać narzędzia, którego wyłącznik jest uszkodzony.**
Każde urządzenie, które nie może być właściwie włączane i wyłączane, stanowi zagrożenie i musi zostać naprawione.
 - Należy zawsze odłączyć urządzenie z sieci zasilania i/lub baterii przed przystąpieniem do jakichkolwiek modyfikacji, wymiany akcesoriów itp. oraz kiedy urządzenie nie będzie używane przez dłuższy czas.**
Powyższe środki mają na celu wyeliminowanie ryzyka nieoczekiwanego uruchomienia urządzenia.
 - Nie używane narzędzia elektryczne powinny być przechowywane w miejscu niedostępnym dla dzieci oraz osób, które nie znają zasad ich obsługi lub niniejszych zaleceń.**
Korzystanie z narzędzi elektrycznych przez osoby, które nie zostały przeszkolone, może stanowić zagrożenie.
 - Należy dbać o odpowiednią konserwację narzędzi elektrycznych. Przed rozpoczęciem pracy należy sprawdzić, czy ruchome części urządzenia nie są wygięte, uszkodzone lub pęknięte i czy nie występują jakiegokolwiek inne okoliczności, które mogłyby uniemożliwić bezpieczną pracę urządzenia.**

W razie uszkodzenia przed kolejnym użyciem narzędzie musi zostać naprawione.

Wiele wypadków następuje z powodu nieprawidłowej konserwacji narzędzi elektrycznych.

f) **Narzędzia tnące powinny być zawsze ostre i czyste.**

Narzędzia tnące powinny być utrzymywane w odpowiednim stanie, a ich krawędzie muszą być odpowiednio ostre - zmniejsza to ryzyko wygięcia i ułatwia obsługę narzędzia.

g) **Należy zawsze obsługiwać narzędzie, jego akcesoria takie jak wiertła itp. w sposób zgodny z zaleceniami niniejszej instrukcji, biorąc pod uwagę warunki robocze oraz rodzaj wykonywanej pracy.**

Używanie narzędzia do celów niezgodnych z jego przeznaczeniem może spowodować niebezpieczeństwo.

5) **Serwis**

a) **Narzędzia elektryczne mogą być naprawiane wyłącznie przez uprawnionych techników serwisowych, przy zastosowaniu oryginalnych części zamiennych.**

Zapewnia to utrzymanie bezpieczeństwa obsługi urządzenia.

UWAGA

Dzieci i osoby niepełnosprawne muszą pozostawać w bezpiecznej odległości od narzędzia.

Nie używane narzędzia elektryczne powinny być przechowywane w miejscu niedostępnym dla dzieci i osób niepełnosprawnych.

DANE TECHNICZNE

Model	W6VM	W6V4	W6VA4	W6VB3	W8VB2
Napięcie (w poszczególnych obszarach)*	(110V, 115V, 120V, 127V, 220V, 230V, 240V) ~				
Moc wejściowa	620 W				
Prędkość bez obciążenia	0 – 6000 min ⁻¹	0 – 4500 min ⁻¹	0 – 3000 min ⁻¹	0 – 2600 min ⁻¹	0 – 1700 min ⁻¹
Zdolność	6 mm				8 mm
Rozmiar trzonu wkrętaka	6,35 mm sześciokąt				
Ciężar (bez kabla)	1,4 kg			1,5 kg	

*Sprawdź nazwę produktu, jako że ulega ona zmianie w zależności od miejsca zakupu.

WYPOSAŻENIE STANDARDOWE

- (1) Wkrętak nr 2 Plus 1 (W6VM, W6V4, W6VA4)
- (2) Magnetyczne gniazdo sześciokątne (H = 10 mm) 1 (W6VB3, W8VB2)







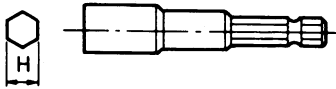
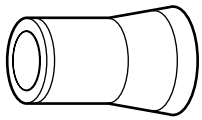

Wyposażenie standardowe może ulec zmianie bez uprzedzenia.

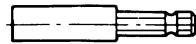
WYPOSAŻENIE DODATKOWE (sprzedawane oddzielnie)

1. Do śrub z łbem sześciokątnym

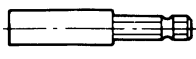
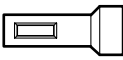
Gniazdo sześciokątne		Podkładka ogranicznika (B)
		
Typu magnetycznego	Typu nie magnetycznego	
H = 6,35 mm	H = 6,35 mm	H 1/4
H = 7,94 mm	H = 7,94 mm	H 5/16
H = 9,53 mm	H = 9,53 mm	
H = 10 mm	H = 10 mm	H 3/8

2. Do innych śrub

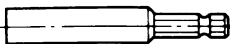
Łeb śruby	Typ wkrętaka		Uchwyt wkrętaka	Podkładka ogranicznika
+		Nr 1 Nr 3	 Uchwyt magnetyczny wkrętaka (krótki)	 Podkładka ogranicznika (G)
		Nr 1 Nr 2		
-		Nr 1 Nr 2 Nr 3	 Uchwyt magnetyczny wkrętaka	 Podkładka ogranicznika (F)
		Nr 1 Nr 2		
		Rozmiar B 4 mm 5 mm	 Uchwyt nie magnetyczny wkrętaka	

3. Obudowa plastikowa

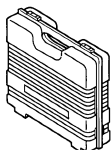

Akcesoria opcjonalne mogą ulec zmianie bez wcześniejszego zawiadomienia.

ZASTOSOWANIA

- Dokręcanie śrub z łbem sześciokątnym.
- Dokręcanie śrub do murów suchych, drewna oraz śrub samowkręcających.

PRZED UŻYCIEM

1. Źródło mocy

Upewnij się, że źródło mocy jest zgodne z wymogami mocy zaznaczonymi przy nazwie produktu.

2. Przełącznik

Upewnij się, że przełącznik jest wyłączony (pozycja OFF). Jeśli wtyczka jest włączona do prądu podczas gdy przełącznik jest włączony (pozycja ON), narzędzie zacznie działać natychmiast, co może spowodować poważny wypadek.

3. Przedłużacz

Kiedy miejsce pracy znajduje się daleko od źródła prądu, użyj przedłużacza o wystarczającym przekroju. Przedłużacz powinien być tak krótki jak tylko jest to możliwe.

4. Potwierdź kierunek obrotu wkrętaka (rys. 1)

Wkrętak obraca się w kierunku zgodnym z ruchem wskazówek zegara (patrząc od tyłu), kiedy dźwignia przełącznika ustawiona zostanie w położeniu oznaczonym "R". Kiedy dźwignia przełącznika ustawiona zostanie w położeniu oznaczonym "L", wkrętak obraca się w kierunku przeciwnym do ruchu wskazówek zegara i może być używany do poluzowywania i odkręcania śrub.

5. Regulacja głębokości dokręcania (rys. 2)

Głębokość dokręcania może być regulowana poprzez przekręcanie elementu ustalającego w lewo lub w prawo.

- (1) Śruby z łbem sześciokątnym:
Założ śrubę z łbem sześciokątnym w gnieździe sześciokątnym i ustaw odległość pomiędzy zakończeniem podkładki ogranicznika a łbem śruby na około 1 – 1,5 mm, jak pokazano na **rys. 3**.
- (2) Śruby do murów suchych:
Założ śrubę do murów suchych na wkrętaku i ustaw odległość pomiędzy zakończeniem podkładki ogranicznika a łbem śruby na około 1,5 – 2 mm, jak pokazano na **rys. 4**.
- (3) Wkręty samowkrętne z wgłębieniem krzyżowym:
Założ wkręt na wkrętaku i ustaw odległość pomiędzy zakończeniem podkładki ogranicznika a łbem wkręta na około 1 – 1,5 mm, jak pokazano na **rys. 5**.

6. Zakładanie wkrętaka

Szczegółowe informacje znaleźć można w części "Zakładanie i zdejmowanie wkrętaka".

ZAKŁADANIE I ZDEJMOWANIE GNIAZDA SZEŚCIOKĄTNEGO LUB WKRĘTAKA

1. Zdejmowanie gniazda sześciokątnego (rys. 6)

- (1) Obracając podkładkę ogranicznika, wyjąć ją z elementu ustalającego.
- (2) Wyjąć gniazdo sześciokątne, przytrzymując je ręką lub za pomocą imadła po stronie przeciwnej do wkrętaka i wyjąć wkrętak za pomocą kleszczy.

2. Zdejmowanie wkrętaka (rys. 7)

Wyjąć podkładkę ogranicznika (G) w taki sam sposób, jak gniazdo sześciokątne i zdjąć uchwyt wkrętaka, a następnie wyjąć wkrętak za pomocą kleszczy.

3. Zdejmowanie wkrętaka (rys. 8)

Wyjąć podkładkę ogranicznika (F) w taki sam sposób, jak gniazdo sześciokątne i zdjąć uchwyt wkrętaka, a następnie wyjąć wkrętak za pomocą kleszczy.

4. Zakładanie gniazda sześciokątnego lub wkrętaka

Założyć wkrętak, wykonując opisane powyżej czynności w odwrotnej kolejności.

KORZYSTANIE Z WKRĘTAKA

1. Uruchamianie i regulacja prędkości obrotowej

Prędkość obrotowa wkrętaka może być regulowana w następującym zakresie: 0 – 6000 min⁻¹ (W6VM) lub 0 – 4500 min⁻¹ (W6V4) lub 0 – 3000 min⁻¹ (W6VA4) lub 0 – 2600 min⁻¹ (W6VB3) lub 0 – 1700 min⁻¹ (W8VB2), w zależności od głębokości wciśnięcia przycisku spustowego. Im mocniej wciskany jest przycisk spustowy, tym większa prędkość obrotowa, aż do wartości maksymalnej, wynoszącej: 6000 min⁻¹ (W6VM) lub 4500 min⁻¹ (W6V4) lub 3000 min⁻¹ (W6VA4) lub 2600 min⁻¹ (W6VB3) lub 1700 min⁻¹ (W8VB2), kiedy przycisk spustowy jest wciśnięty do końca.

Aby włączyć tryb pracy ciągłej, należy wcisnąć przycisk spustowy i zwolnić ogranicznik. Przycisk pozostanie wciśnięty, nawet jeżeli zdejmujemy z niego palec. Późniejsze wciśnięcie przycisku spowoduje zwolnienie ogranicznika, urządzenie zostanie zatrzymane, wraz ze zwolnieniem przycisku spustowego.

2. Praca wkrętaka

Kiedy przełącznik znajduje się w pozycji ON (wł.), silnik zaczyna działać, ale gniazdo sześciokątne (lub wkrętak) się nie obraca. Włóż gniazdo do wyłobienia łba śruby i dociśnij wkrętak do śruby. Gniazdo sześciokątne zaczyna się obracać, dokręcając śrubę.

UWAGA

Upewnij się, że wkrętak utrzymywany jest dokładnie prostopadle do łba śruby.

Jeżeli wkrętak będzie znajdował się pod kątem, siła nie będzie równo przekazywana śrubie, co może spowodować uszkodzenie łba śruby i/lub gniazda. Gniazdo sześciokątne zatrzyma się, kiedy użytkownik przestanie dociskać je do śruby.

3. Kierunek obrotu gniazda sześciokątnego

Gniazdo sześciokątne obraca się w kierunku zgodnym z ruchem wskazówek zegara (patrząc od tyłu), kiedy dzwignia przełącznika ustawiona zostanie w położeniu oznaczonym "R". Kiedy dzwignia przełącznika ustawiona zostanie w położeniu oznaczonym "L", gniazdo sześciokątne obraca się w kierunku przeciwnym do ruchu wskazówek zegara i może być używane do poluzowywania i odkręcania śrub.

UWAGA

Nie należy nigdy zmieniać kierunku obrotów gniazda (lub uchwytu wkrętaka), kiedy silnik pracuje. Spowoduje to poważne uszkodzenie silnika. Przed zmianą kierunku obrotu gniazda (lub uchwytu wkrętaka) należy WYŁĄCZYĆ urządzenie.

KONSERWACJA I KONTROLA

1. Kontrola stanu gniazda sześciokątnego (lub wkrętaka)

Używanie zużytego gniazda sześciokątnego (wkrętaka) może spowodować uszkodzenie łbów śrub, dlatego też kiedy tylko zauważone zostanie zużycie gniazda (wkrętaka), należy natychmiast wymienić je na nowe.

2. Sprawdzanie śrub mocujących

Regularnie sprawdzaj wszystkie mocujące śruby i upewnij się, że są mocno przykręcone. Jeśli któraś z nich się obluzuje, natychmiast ją przykręć. Zaniedbanie tego może spowodować poważne zagrożenie.

3. Konserwacja silnika

Wirnik silnika jest sercem narzędzia. Zadbaj, by wirnik nie został uszkodzony i nie zawilgotniał lub pokrył się olejem.

4. Kontrola szczotek węglowych

By praca z narzędziem zawsze była bezpieczna i aby uniknąć ryzyka porażenia prądem, węglowe szczoteczki tego narzędzia powinny być sprawdzane i wymieniane TYLKO przez Autoryzowane Centrum Obsługi Hitachi.

5. Serwis i naprawy

Wszystkie narzędzia elektryczne wymagają serwisowania lub wymiany części, ponieważ ulegają one zużyciu. W celu zapewnienia, że wykorzystane zostaną jedynie oryginalne części zamienne, wszelkie prace serwisowe i naprawy tego urządzenia mogą być przeprowadzane WYŁĄCZNIE przez Autoryzowane Centrum Obsługi Hitachi.

UWAGA

- Należy pamiętać o dokładnym przeprowadzeniu opisanych powyżej procedur montażu. W przypadku, gdyby przewody wewnętrzne dotknęły twornika lub zakleszczyły się między pokrywą uchwyty a obudową, istnieje poważne zagrożenie porażeniem prądem elektrycznym.
- Do wymiany szczotek węglowych powinny być używane jedynie oryginalne części zamienne.

6. Lista części zamiennych

- A: Nr części
- B: Nr kodu
- C: Ilość użytych części
- D: Uwagi

UWAGA

Naprawy, modyfikacji i kontroli Narzędzi Elektrycznych Hitachi może dokonywać tylko Autoryzowane Centrum Obsługi Hitachi.

Ta lista części będzie przydatna, jeśli zostanie wręczona Autoryzowanemu Centrum Obsługi Hitachi, gdy zanieśiesz narzędzie do naprawy lub przeglądu.

Podczas używania i konserwacji narzędzi elektrycznych należy przestrzegać przepisów i norm bezpieczeństwa danego kraju.

MODYFIKACJE

Narzędzia elektryczne Hitachi są ciągle ulepszone i modyfikowane w celu wprowadzania najnowszych osiągnięć nauki i techniki.

W związku z tym pewne części (a także numery kodów i konstrukcja) mogą ulec zmianom bez uprzedzenia.

GWARANCJA

Gwarancja na elektronarzędzia Hitachi jest udzielana z uwzględnieniem praw statutowych i przepisów krajowych. Gwarancja nie obejmuje wad i uszkodzeń powstałych w wyniku niewłaściwego użytkowania lub wynikających z normalnego zużycia. W wypadku reklamacji należy dostarczyć kompletne elektronarzędzie do autoryzowanego centrum serwisowego Hitachi wraz z KARTĄ GWARANCYJNĄ znajdującą się na końcu instrukcji obsługi.

WSKAZÓWKI:

W związku z prowadzonym przez Hitachi programem badań i rozwoju, specyfikacje te mogą się zmienić w każdej chwili bez uprzedzenia.

Informacja dotycząca poziomu hałasu i wibracji

Mierzone wartości były określone według EN60745 i zadeklarowane zgodnie z ISO 4871.

Typowy poziom dźwięku A: 79 dB (A)

Niepewność KpA: 3 dB (A)

Używaj ochroniacza uszu

Standardowo, średnia ważona kwadratowa wartości przyspieszenia nie przekracza 2,5 m/s².

SZERSZÁMGÉPEKRE VONATKOZÓ ÁLTALÁNOS BIZTONSÁGI FIGYELMEZTETÉSEK

FIGYELEM

Olvasson el minden biztonsági figyelmeztetést és minden utasítást.

A figyelmeztetések és utasítások be nem tartása áramütést, tüzet és/vagy súlyos sérülést eredményezhet.

Őrizzen meg minden figyelmeztetést és utasítást a jövőbeni hivatkozás érdekében.

A "szerszám gép" kifejezés a figyelmeztetésekben a hálózatról működő (vezetékes) vagy akkumulátorról működő (vezeték nélküli) szerszám gépre vonatkozik.

1) Munkaterületi biztonságr

- Tartsa a munkaterületet tisztán és jól megvilágítva.**
A telezsúfolt vagy sötét területek vonzzák a baleseteket.
- Ne üzemeltesse a szerszám gépeket robbanásveszélyes atmoszférában, mint például gyúlékony folyadékok, gázok vagy por jelenlétében.**
A szerszám gépek szikrákat keltenek, amelyek meggyújthatják a port vagy gőzöket.
- Tartsa távol a gyermekeket és körülállókát, miközben a szerszám gépet üzemelteti.**
A figyelemelvonás a kontroll elvesztését okozhatja.

2) Érintésvédelem

- A szerszám gép dugaszoknak meg kell felelniük az aljzatnak.**
Soha, semmilyen módon ne módosítsa a dugaszt.
Ne használjon semmilyen adapter dugaszt földelt szerszám gépekkel.
A nem módosított dugaszok és a megfelelő aljzatok csökkentik az áramütés kockázatát.
- Kerülje a test érintkezését földelt felületekkel, mint például csövekkel, radiátorokkal, tűzhelyekkel és hűtőszekrényekkel.**
Az áramütés kockázata megnövekszik, ha a teste földelve van.
- Ne tegye ki a szerszám gépeket esőnek vagy nedves körülményeknek.**
A szerszám gépből kerülő víz növeli az áramütés kockázatát.
- Ne rongálja meg a vezetéket. Soha ne használja a vezetéket a szerszám gép szállítására, húzására vagy kihúzására.**
Tartsa távol a vezetéket a hőtől, olajtól, éles szegélyektől vagy mozgó alkatrészekről.
A sérült vagy összekuszálódott vezetékek növelik az áramütés kockázatát.
- Szerszám gép szabadban történő üzemeltetése esetén használjon szabadtéri használatra alkalmas hosszabbító kábelt.**
A szabadtéri használatra alkalmas kábel használata csökkenti az áramütés kockázatát.
- Ha elkerülhetetlen a szerszám gép nyirkos helyen történő használata, használjon maradékáram-készülékkel (RCD) védett táplálást.**
Az RCD használata csökkenti az áramütés kockázatát.

3) Személyi biztonság

- Álljon készenlétben, figyelje, hogy mit tesz, és használja a józan esztét a szerszám gép üzemeltetésekor.**
Ne használja a szerszám gépet fáradtan, kábítószert, alkoholt vagy gyógyszer befolyása alatt.
A szerszám gépek üzemeltetése közben egy pillanatnyi figyelmen kívül hagyás súlyos személyi sérülést eredményezhet.

- Használjon személyi védőfelszerelést. Mindig viseljen védőszemüveget.**

A megfelelő körülmények esetén használt védőfelszerelés, mint például a porálarca, nem csúszó biztonsági cipő, kemény sisak, vagy hallásvédő csökkenti a személyi sérüléseket.

- Előzze meg a véletlen elindítást. Győződjön meg arról, hogy a kapcsoló a KI helyzetben van, mielőtt csatlakoztatja az áramforráshoz és/vagy az akkumulátorcsomaghoz, amikor felveszi vagy szállítja a szerszámot.**

A szerszám gépek szállítása úgy, hogy az ujjá a kapcsolón van vagy a bekapcsolt helyzetű szerszám gépek áram alá helyezése vonzza a baleseteket.

- Távolítson el minden állítókulcsot vagy csavarkulcsot, mielőtt bekapcsolja a szerszám gépet.**

A szerszám gép forgó részéhez csatlakoztatva hagyott csavarkulcs vagy kulcs személyi sérülést eredményezhet.

- Ne nyúljon át. Mindenkor álljon stabilan, és őrizze meg egyensúlyát.**

Ez lehetővé teszi a szerszám gép jobb ellenőrzését váratlan helyzetekben.

- Öltözzön megfelelően. Ne viseljen laza ruházatot vagy ékszert. Tartsa távol a haját, ruházatát és kesztyűjét a mozgó részekről.**

A laza ruházat, ékszer vagy hosszú haj beakadhat a mozgó részekbe.

- Ha vannak rendelkezésre bocsátott eszközök a porelzívó és gyűjtő létesítmények csatlakoztatásához, gondoskodjon arról, hogy ezek csatlakoztatva és megfelelően használva legyenek.**

A porgyűjtő használata csökkentheti a porhoz kapcsolódó veszélyeket.

4) A szerszám gép használata és ápolása

- Ne erőltesse a szerszám gépet. Használjon az alkalmazásához megfelelő szerszám gépet.**

A megfelelő szerszám gép jobban és biztonságosabban végzi el a feladatot azon a sebességen, amelyre azt tervezték.

- Ne használja a szerszám gépet, ha a kapcsoló nem kapcsolja azt be és ki.**

Az a szerszám gép, amely a kapcsolóval nem vezérelhető, veszélyes és meg kell javítani.

- Húzza ki a dugaszt az áramforrásból és/vagy az akkumulátorcsomagot a szerszám gépből, mielőtt bármilyen beállítást végez, tartozékokat cserél vagy tárolja a szerszám gépeket.**

Az ilyen megelőző biztonsági intézkedések csökkentik a szerszám gép véletlen beindulásának kockázatát.

- A használaton kívüli szerszám gépeket tárolja úgy, hogy gyermekek ne érhessek el, és ne engedje meg, hogy a szerszám gépet vagy ezeket az utasításokat nem ismerő személyek üzemeltessék a szerszám gépet.**

Képzetlen felhasználók kezében a szerszám gépek veszélyesek.

- A szerszám gépek karbantartása. Ellenőrizze a helytelen beállítás, a mozgó részek elakadása, alkatrészek törése és minden olyan körülmény szempontjából, amelyek befolyásolhatják a szerszám működését.**

Ha sérült, használat előtt javíttassa meg a szerszámot. Sok balesetet a rosszul karbantartott szerszám gépek okoznak.

- A vágószerszámokat tartsa élesen és tisztán.**

Az éles vágóélekkel rendelkező, megfelelően karbantartott vágószerszámok kevésbé valószínűleg akadnak el és könnyebben kezelhetők.

- g) A szerszám gép tartozékait és betétkéseit, stb. használja ezeknek az utasításoknak megfelelően, figyelembe véve a munkakörülményeket és a végzendő munkát.

A szerszám gép olyan műveletekre történő használata, amelyek különböznek a szándékoltaktól, veszélyes helyzetet eredményezhet.

5) Szerviz

- a) A szerszám gépet képesített javító személlyel szervizeltesse, csak azonos cserealkatrészek használatával.

Ez biztosítja, hogy a szerszám gép biztonsága megmaradjon.

VIGYÁZAT

Tartsa távol a gyermekeket és beteg személyeket.

Amikor nincs használatban, a szerszámokat úgy kell tárolni, hogy gyermekek és beteg személyek ne érhessek el.

MŰSZAKI ADATOK

Modell	W6VM	W6V4	W6VA4	W6VB3	W8VB2
Feszültség (társégenként)*	(110V, 115V, 120V, 127V, 220V, 230V, 240V) ~				
Teljesítmény	620 W				
Fordulatszám, terhelés nélkül	0 – 6000 min ⁻¹	0 – 4500 min ⁻¹	0 – 3000 min ⁻¹	0 – 2600 min ⁻¹	0 – 1700 min ⁻¹
Átmérők	6 mm				8 mm
Fűrőváll mérete	6,35 mm hatszögletű				
Súly (tápkábel nélkül)	1,4 kg			1,5 kg	

*Ne felejtse el ellenőrizni a típus táblán feltüntetett adatokat, mivel ezek eladási területenként változnak!

STANDARD TARTOZÉKOK

- (1) 2. számú plusz behajtófej 1 (W6VM, W6V4, W6VA4)
 (2) Hatszögletű mágneses befogópatron
 (H = 10 mm) 1 (W6VB3, W8VB2)





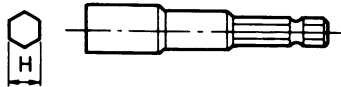
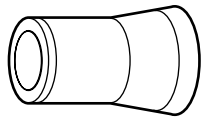

A standard tartozékok előzetes tájékoztatás nélkül változhatnak.

TETSZÉS SZERINT VÁLASZTHATÓ TARTOZÉKOK (külön megrendelésre)

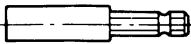
1. Hatlapfejű csavarokhoz

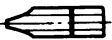
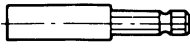
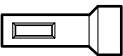
Hatszögletű befogópatron		Közbülső rögzítőelem (B)
		
Mágneses	Nem mágneses	
H = 6,35 mm	H = 6,35 mm	H 1/4
H = 7,94 mm	H = 7,94 mm	H 5/16
H = 9,53 mm	H = 9,53 mm	H 3/8
H = 10 mm	H = 10 mm	

2. Egyéb csavarokhoz

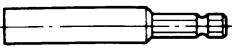
Csavar feje	Fúrófej típusa	Fúrófej rögzítő	Közbülső rögzítőelem
⊕	 1.számú 2.számú 3.számú	 Mágneses fúrófej rögzítő (Rövid típusú)	 Közbülső rögzítőelem (G)
	 1.számú 2.számú		
⊖	 1.számú 2.számú 3.számú	 Mágneses fúrófej rögzítő	 Közbülső rögzítőelem (F)
	 1.számú 2.számú		
 B	 B mérete 4 mm 5 mm	 Nem mágneses fúrófej rögzítő	

3. Műanyag táska

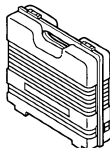

Az opcionális tartozékok előzetes értesítés nélkül módosíthatók.

ALKALMAZÁSOK

- Hatlapfejű csavarok megszorítása.
- Gipszkarton csavarok, facsavarok és önmetsző csavarok megszorítása.

AZ ÜZEMBEHELYEZÉS ELŐTTI TENNIVALÓK

1. Áramforrás

Ügyeljen rá, hogy a készülék adattábláján feltüntetett feszültség értéke megegyezzen az alkalmazni kívánt hálózati feszültséggel.

2. Hálózati kapcsoló

Ügyeljen rá, hogy a hálózati kapcsoló KI állásba legyen kapcsolva. Ha a csatlakozódugót úgy csatlakoztatja a dugaszolóaljzatba, hogy közben a hálózati kapcsoló BE állásban van, a kéziszerszám azonnal működésbe lép, ami súlyos balesetet idézhet elő.

3. Hosszabbító vezeték

Ha a munkaterület az áramforrástól távol található, akkor egy megfelelő keresztmetszetű és teljesítményű hosszabbító vezetékot kell alkalmazni.

4. Ellenőrizze a fej forgásirányát (1. ábra)

A váltókar "R" állásba állításakor a fej az óramutató járásának megfelelő irányba forog (hátról nézve). A váltókar "L" állásba állításakor a fej az óramutató járásával ellentétes irányba forog, és csavarok meglazítására használható.

5. A meghúzási mélység beállítása (2. ábra)

A meghúzási mélység a Rögzítő jobbra-balra való elforgatásával állítható be.

(1) Hatlapfejű csavarokhoz:

Rögzítsen egy hatlapfejű csavart a hatszögletű befogópatronhoz és állítsa 1 – 1,5 mm-re a közbülső rögzítőelem vége és a csavar feje közti távolságot a **3. ábrán** látható módon.

(2) Gipszkarton csavarokhoz:

Rögzítsen egy gipszkarton csavart a fúrófejhez és állítsa 1,5 – 2 mm-re a közbülső rögzítőelem vége és a csavar feje közti távolságot a **4. ábrán** látható módon.

(3) Kereszthornyos önmetsző lemezcavarokhoz:

Rögzítsen egy önmetsző csavart a fúrófejhez és állítsa 1 – 1,5 mm-re a közbülső rögzítőelem vége és a csavar fejének alsó része közti távolságot az **5. ábrán** látható módon.

6. A fúrófej behelyezése

A részletek vonatkozásában lásd "A fúrófej behelyezése és eltávolítása" részt.

HATSZÖGLETŰ BEFOGÓPATRON VAGY FÚRÓFEJ BEHELYEZÉSE ÉS ELTÁVOLÍTÁSA

1. Hatszögletű befogópatron eltávolítása (6. ábra)

(1) A közbülső rögzítőelemet elforgatás közben húzza ki a rögzítőből.

(2) Távolítsa el a hatszögletű befogópatront, tartsa kézzel a fúrófej ellentétes oldalán, vagy fogja satuba és fogóval húzza ki a fúrófejet.

2. Fúrófej eltávolítása (7. ábra)

Távolítsa el a közbülső rögzítőelemet (G) a hatszögletű befogópatronnál megismert módon és távolítsa el a fúrófej rögzítőt, majd fogóval húzza ki a fúrófejet.

3. Fúrófej eltávolítása (8. ábra)

Távolítsa el a közbülső rögzítőelemet (F) a hatszögletű befogópatronnál megismert módon és távolítsa el a fúrófej rögzítőt, majd fogóval húzza ki a fúrófejet.

4. Hatszögletű befogópatron vagy fúrófej behelyezése

A fúrófej behelyezéséhez végezze el fordított sorrendben az eltávolításnál megismert lépéseket.

A CSAVARHÚZÓ HASZNÁLATA

1. Bekapcsolás és a forgásirány beállítása

A fűrőfej forgási sebessége az indítókapcsoló meghúzásának függvényében 0 – 6000 min⁻¹ (W6VM), 0 – 4500 min⁻¹ (W6V4), 0 – 3000 min⁻¹ (W6VA4), 0 – 2600 min⁻¹ (W6VB3) vagy 0 – 1700 min⁻¹ (W8VB2) között állítható. A forgási sebesség az indítókapcsoló meghúzásával növekszik, amíg teljesen behűzött helyzet mellett el nem éri a maximális 6000 min⁻¹ (W6VM), 4500 min⁻¹ (W6V4), 3000 min⁻¹ (W6VA4), 2600 min⁻¹ (W6VB3) vagy 1700 min⁻¹ (W8VB2) sebességet.

A folyamatos üzemeléshez húzza meg az indítókapcsolót és nyomja meg a rögzítógombot. Ilyenkor a kapcsoló behűzött helyzetben marad, akkor is ha újjával elengedi azt. Az indítókapcsoló újbóli meghúzásakor a rögzítógomb kiold, és a kapcsoló az indítókapcsoló elengedésekor kikapcsol.

2. Csavarhúzó üzemmód

Ha a kapcsolót bekapcsolja a motor elindul, de a hatszögletű befogópatron (vagy a fűrőfej) nem forog. Rögzítse a hatszögletű befogópatront a csavar feje hornyához, és nyomja a Csavarhúzót a csavarhoz. A hatszögletű befogópatron forogni kezd és megszorítja a csavart.

FIGYELEM

A Csavarhúzót merőlegesen illeszse a csavar fejéhez. Ha a készüléket egy bizonyos szögben tartja a meghúzendő csavarhoz képest, a csavarfej és/vagy a hatszögletű befogópatron megrongálódhat, illetve a készülék nem adja át a megadott nyomatékot a csavarra. A hatszögletű befogópatron forgása leáll, ha a nyomás megszűnik.

3. A hatszögletű befogópatron forgásiránya

A váltókar "R" állásba állításakor a hatszögletű befogópatron az óramutató járásának megfelelő irányba forog (hátról nézve). A váltókar "L" állásba állításakor a hatszögletű befogópatron az óramutató járásával ellentétes irányba forog, és csavarok meglazítására használható.

FIGYELEM

Soha ne változtassa meg a hatszögletű befogópatron (vagy a fűrőfej rögzítő) forgásirányát, ha a motor jár. Ez a motor súlyos megrongálódását okozza. A hatszögletű befogópatron (vagy a fűrőfej rögzítő) forgásiránya átkapcsolása előtt minden esetben kacsolja KI a készüléket.

KARBANTARTÁS ÉS ELLENIRZÉS

1. A hatszögletű befogópatron (vagy fűrőfej) ellenőrzése

Mivel a kikapott hatszögletű befogópatron (fűrőfej) folyamatos használata károsítja a csavarfejeket, ezért a túlzott kopás észlelésekor cserélje újra a hatszögletű befogópatront (fűrőfejet).

2. A rögzítő csavarok ellenőrzése

Rendszeresen ellenőrizzen minden rögzítő csavart, és ügyeljen rá, hogy azok megfelelően meg legyenek szorítva. Minden meglazult csavart azonnal szorítson meg. Ennek elhanyagolása súlyos veszélyeket hordoz magában.

3. A motor karbantartása

A motor tekerceselése az elektromos szerszám "szíve". Gondosan ügyeljen rá, hogy a tekerceselése ne sérüljön, illetve ne kerüljön kapcsolatba olajjal vagy vízzel.

4. A szénkefék cseréje

Az Ön folyamatos biztonsága és az elektromos áramütés veszélyének elkerülése érdekében a szerszám szénkeféinek ellenőrzését és cseréjét KIZÁRÓLAG csak Hitachi Szakszerviz végezheti.

5. Szerviz és javítás

Alkalmanként, normál használat mellett is előfordulhat, hogy a kiváló minőségű szerszámgépek is javításra vagy alkatrészcserére szorulnak. A hivatalos cserealkatrészek biztosítása érdekében a szerszámgépet CSAK Szerződéses Hitachi Szakszervizben javíttassa.

FIGYELMEZTETÉSEK

- Mindig tartsa be a fenti utasításokat. A belső vezetékek és a szerelvény érintkezése, vagy a vezetékek becsipődése a fogantyú és a burkolat közé a kezelőre nézve az áramütés súlyos veszélyét jelentik.
- A szénkeféket leszámítva ne cserélje az alkatrészeket saját kezűleg.

6. Szervizelési alkatrészlista

- A: Alkatrész-szám
- B: Kódszám
- C: Használt darabszám
- D: Megjegyzések

FIGYELEM

Hitachi kéziszerszámok javítását, módosítását és ellenőrzését csak Hitachi Szakszerviz végezheti.

Javítás vagy egyéb karbantartás esetén hasznos ha ezt a szerviz-alkatrész listát a szerszámmal együtt átadjuk a Hitachi szakszervíznek.

A kéziszerszámok üzemeltetése és karbantartása során be kell tartani az egyes országokban érvényben lévő biztonsági rendelkezéseket és szabványokat.

MÓDOSÍTÁSOK

A Hitachi kéziszerszámok állandó tökéletesítéseken mennek át, hogy alkalmazni tudják a legújabb műszaki fejlesztések eredményeit.

Éppen ezért egyes alkatrészek (azok kódszámai illetve kivitelű módjai) előzetes bejelentés nélkül megváltozhatnak.

GARANCIA

A Hitachi Power Tools szerszámokra a törvényes/országos előírásoknak megfelelő garanciát vállalunk. A garancia nem vonatkozik a helytelen vagy nem rendeltetésszerű használatból, továbbá a normál mértékűnek számító elhasználódásból, kopásból származó meghibásodásokra, károokra. Reklamáció esetén kérjük, küldje el a - nem szétszerelt - szerszámot a kezelési útmutató végén található GARANCIA BIZONYLATTAL együtt a hivatalos Hitachi szervizközpontba.

MEGJEGYZÉS:

A HITACHI folyamatos kutatási és fejlesztési programja következtében az itt szereplő műszaki adatok előzetes bejelentés nélkül változhatnak.

A környezeti zajra és vibrációra vonatkozó információk

A mért értékek az EN60745 szabványnak megfelelően kerültek meghatározásra és az ISO 4871 alapján kerülnek közzétételre.

Jellemző A-súlyozott hangnyomásszint: 79 dB (A).

Bizonytalanság KpA: 3 dB (A)

Viseljen hallásvédelmi eszközt.

A gyorsulás tipikus súlyozott négyzetes középértéke nem haladja meg a $2,5\text{m/s}^2$ értéket.

OBCENÁ VAROVÁNÍ TÝKAJÍCÍ SE BEZPEČNOSTI EL. PŘÍSTROJE

⚠ UPOZORNĚNÍ

Přečtěte si všechna varování týkající se bezpečnosti a všechny pokyny.

Nedodržení těchto varování a pokynů může mít za následek elektrický šok, požár a/nebo vážné zranění.

Všechna varování a pokyny si uschovejte. V budoucnu se vám mohou hodit.

Pojem "elektrický nástroj" v těchto varováních se vztahuje k vašemu elektrickému nástroji napájenému ze sítě (se šňůrou) nebo napájenému z baterie (bez šňůry).

1) Bezpečnost na pracovišti

a) Udržujte vaše pracoviště čisté a dobře osvětlené.

V důsledku nepořádku nebo tmy dochází k nehodám.

b) Neprovazujte elektrické nástroje ve výbušném ovzduší, např. v přítomnosti hořlavých kapalin, plynů či prachu.

Elektrické nástroje produkují jiskry, které by mohly zapálit prach anebo plyny.

c) Během práce s elektrickým nástrojem zabraňte přístupu dětí a přihlížejících osob.

Rozptylování by mohlo způsobit ztrátu vaší kontroly nad nástrojem.

2) Elektrická bezpečnost

a) Zástrčka elektrického nástroje musí odpovídat zásuvce.

Nikdy se nepokoušejte zástrčku jakkoli upravovat. U uzemněných elektrických nástrojů nepoužívejte žádné rozbočovací zásuvky.

Neupravované zástrčky a odpovídající zásuvky snižují nebezpečí elektrického šoku.

b) Zabraňte kontaktu s uzemněnými povrchy jako jsou trubky, radiátory, sporáky a lednice.

Je-li uzemněné vaše tělo, existuje zvýšené nebezpečí elektrického šoku.

c) Nevystavujte elektrický nástroj dešti nebo vlhkým podmínkám.

Voda, která vnikne do elektrického nástroje, zvyšuje nebezpečí elektrického šoku.

d) Zacházejte správně s napájecí šňůrou. Nikdy šňůru nepoužívejte k přenášení, tahání nebo odpojování elektrického nástroje ze zásuvky.

Umístěte napájecí šňůru mimo působení horka, mimo olej, ostré hrany nebo pohybující se části. Poškozené nebo zamotané šňůry zvyšují nebezpečí elektrického šoku.

e) Během provozu elektrického nástroje venku používejte prodlužovací šňůru vhodnou k venkovnímu použití.

Použití šňůry vhodné k venkovnímu použití snižuje nebezpečí elektrického šoku.

f) Pokud je použít elektrického nástroje na vlhkém místě nevyhnutelné, použijte napájení s ochranným zařízením na zbytkový proud.

Použití zařízení na zbytkový proud snižuje riziko elektrického šoku.

3) Osobní bezpečnost

a) Buďte pozorní, sledujte, co děláte a při práci s elektrickým nástrojem používejte zdravý rozum. Elektrický nástroj nepoužívejte, jste-li unavení nebo pod vlivem drog, alkoholu nebo léků.

Jediný okamžik nepozornosti při práci s elektrickým nástrojem může způsobit vážné zranění.

b) Používejte osobní ochranné pracovní pomůcky. Vždy noste ochranu očí.

Ochranné pracovní pomůcky jako respirátor, bezpečnostní obuv s protiskluzovou podrážkou, ochranná přilba nebo ochrana sluchu použité v příslušných podmínkách sniží možnost zranění.

c) Zabraňte nechtěnému spuštění. Před připojením ke zdroji napájení a/nebo bateriovému zdroje, zvedáním nebo přenášením elektrického nástroje se ujistěte, že je spínač v poloze vypnuto.

Nošením elektrických nástrojů s prstem na vypínači nebo jejich aktivací s vypínačem v poloze zapnuto vzniká nebezpečí úrazu.

d) Před zapnutím elektrického nástroje odstraňte seřizovací klíč.

Klíč ponechaný připravený k rotující části elektrického nástroje může způsobit zranění.

e) Nepřehánějte to. Vždy si udržujte správné postavení a stabilitu.

To umožní lepší kontrolu nad elektrickým nástrojem v nepředvídaných situacích.

f) Noste správný oděv. Nenoste volné oblečení ani šperky. Vlasy, oděv a rukavice udržujte mimo pohybující se části.

Volný oděv, šperky nebo dlouhé vlasy mohou být vtaheny do pohybujících se částí.

g) Pokud jsou k dispozici zařízení k připojení přístrojů k odsávání a sběru prachu, ujistěte se, že jsou připojena a správně používána.

Použitím zařízení ke sběru prachu lze snížit rizika související s prachem.

4) Používání a péče o elektrický nástroj

a) Netlačte na elektrický nástroj. Používejte vždy vhodný elektrický nástroj pro danou aplikaci.

Správný elektrický nástroj provede daný úkol lépe a bezpečněji, rychleji, pro jakou byl zkonstruován.

b) Nepoužívejte elektrický nástroj, pokud nefunguje jeho zapínání a vypínání pomocí vypínače.

Jakýkoli elektrický nástroj, který nelze ovládat vypínačem, je nebezpečný a musí být opraven.

c) Před prováděním jakéhokoli seřízení, před výměnou příslušenství nebo uskladněním elektrických nástrojů vždy nejprve odpojte zástrčku ze zdroje napájení a/nebo odpojte bateriový zdroj.

Taková preventivní opatření snižují nebezpečí nechtěného spuštění elektrického nástroje.

d) Nepoužívané elektrické nástroje skladujte mimo dosah dětí a nedovoďte, aby s elektrickým nástrojem pracovaly osoby, které nejsou seznámeny s ním nebo s pokyny k jeho používání.

Elektrické nástroje v ruce nevyškolených uživatelů jsou nebezpečné.

e) Udržujte elektrické nástroje. Kontrolujte případná vychýlení nebo sevření pohybujících se částí, poškození části a jakékoli ostatní podmínky, které mohou mít vliv na provoz elektrických nástrojů.

V případě poškození nechte elektrický nástroj před jeho dalším použitím opravit.

Mnoho nehod vzniká v důsledku nesprávné údržby elektrických nástrojů.

f) Udržujte řezací nástroje ostré a čisté.

Správně udržované řezací nástroje s ostrými řeznými hranami se méně pravděpodobně zaseknou a lépe se ovládají.

- g) Elektrický nástroj, příslušenství, vsazené části atd. používejte v souladu s těmito pokyny. Berte přitom zřetel na pracovní podmínky a prováděnou práci.

Použití elektrického nástroje k jinému než určenému účelu může způsobit nebezpečnou situaci.

5) Servis

- a) Servis vašeho elektrického nástroje svěřte kvalifikovanému opraváři, který použije pouze identické náhradní díly.

Tak bude i nadále zajištěna bezpečnost elektrického nástroje.

PREVENTIVNÍ OPATŘENÍ

Nedovoľte přístup dětem a slabomyslným osobám.

Pokud nástroje nepoužíváte, měli byste je skladovat mimo dosah dětí a slabomyslných osob.

PARAMETRY

Model	W6VM	W6V4	W6VA4	W6VB3	W8VB2
Napětí (podle země určení)*	(110V, 115V, 120V, 127V, 220V, 230V, 240V) ~				
Příkon	620 W				
Otáčky bez zatížení	0 – 6000 min ⁻¹	0 – 4500 min ⁻¹	0 – 3000 min ⁻¹	0 – 2600 min ⁻¹	0 – 1700 min ⁻¹
Mezní rozměry	6 mm				8 mm
Velikost dříku nástavce	6,35 mm šestihranný				
Hmotnost (bez šňůry)	1,4 kg			1,5 kg	

*Zkontrolujte, prosíme, štítek na výrobku. Štítek podléhá změnám v závislosti na oblastech použití.

STANDARDNÍ PŘÍSLUŠENSTVÍ

- (1) Nástavec Plus č. 2 1 (W6VM,W6V4,W6VA4)
 (2) Magnetická šestihranná nástrčná hlavice (H = 10 mm) 1 (W6VB3,W8VB2)





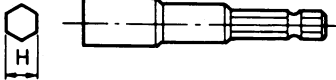
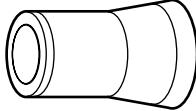

Standardní příslušenství podléhá změnám bez upozornění.

DOPLŇKOVÉ PŘÍSLUŠENSTVÍ (prodává se zvlášť)

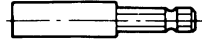
1. Pro šrouby se šestihrannou hlavou

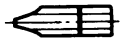
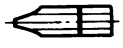
Šestihranná nástrčná hlavice		Aretační pojistka (B)
		
Magnetický typ	Nemagnetický typ	
H = 6,35 mm	H = 6,35 mm	H 1/4
H = 7,94 mm	H = 7,94 mm	H 5/16
H = 9,53 mm	H = 9,53 mm	
H = 10 mm	H = 10 mm	H 3/8

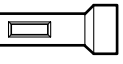
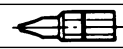
2. Pro jiné šrouby

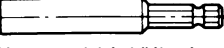
Hlava šroubu	Typ nástavce	Držák nástavce	Aretační pojistka
⊕	 č.1 č.2 č.3	 Magnetický držák nástavce (Krátký typ)	 Aretační pojistka (G)
	 č.1 č.2		
	 č.1 č.2		
⊖	 č.1 č.2 č.3	 Magnetický držák nástavce	 Aretační pojistka (F)
	 č.1 č.2		
 B	 Velikost B 4 mm 5 mm	 Nemagnetický držák nástavce	

3. Plášť z umělé hmoty

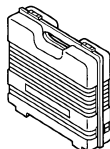

Volitelné příslušenství podléhá změnám bez předchozího oznámení.

POUŽITÍ

- Dotahování šroubů se šestihrannou hlavou.
- Dotahování vrtů do sádkartonu, šroubů do dřeva a závitorežných šroubů.

PŘED POUŽITÍM

- 1. Zdroj napětí**
Ujistěte se, že používaný zdroj napětí splňuje požadavky specifikované na štítku výrobku.
- 2. Spínač**
Ujistěte se, že spínač je v poloze vypnuto. Pokud je zástrčka zasunuta v zásuvce elektrického proudu a spínač je v poloze „ON“, nástroj začne okamžitě pracovat, a to může způsobit vážný úraz.
- 3. Prodlužovací kabel**
Pokud je pracoviště vzdáleno od zdroje, použijte prodlužovací kabel o správné tloušťce a kapacitě. Je třeba, aby prodlužovací kabel byl co nejkratší.
- 4. Potvrďte směr otáčení nástavce (obr. 1)**
Nástavec se otáčí ve směru chodu hodinových ručiček (při pohledu ze zadní strany), když přepínací páka zpětného chodu je nastavena do polohy na straně "R". Je-li páka nastavena do polohy na straně "L", nástavec se otáčí ve směru proti chodu hodinových ručiček a lze jej použít pro uvolňování a vyjímání šroubů.
- 5. Nastavení hloubky dotahování (obr. 2)**
Hloubku dotahování lze nastavit pomocí otáčení nastavovacího přípravku vpravo a zaklapnutím vlevo.

- (1) Pro šrouby se šestihrannou hlavou:
Namontujte šroub se šestihrannou hlavou na šestihrannou nástrčnou hlavici a nastavte vzdálenost mezi koncem aretační pojistky a krčkem hlavy šroubu na 1 – 1,5 mm, jak je zobrazeno na **obr. 3**.
 - (2) Pro šrouby do sádkartonu:
Nasadte vrt do sádkartonu na nástavec a nastavte vzdálenost mezi koncem aretační pojistky a hlavou šroubu na 1,5 – 2 mm, jak je zobrazeno na **obr. 4**.
 - (3) Pro závitorežné šrouby s křížovou drážkou:
Nasadte závitorežný šroub na nástavec a nastavte vzdálenost mezi koncem aretační pojistky a spodní stranou hlavy šroubu na 1 – 1,5 mm, jak je zobrazeno na **obr. 5**.
- 6. Montáž nástavce**
Podrobnosti jsou uvedeny v bodě "Montáž a demontáž nástavce".

MONTÁŽ A DEMONTÁŽ ŠESTIHRANNÉ NÁSTRČNÉ HLAVICE NEBO NÁSTAVCE

- 1. Demontáž šestihranné nástrčné hlavice (obr. 6)**
 - (1) Otáčejte aretační pojistku a současně ji vytahujte z nastavovacího přípravku.
 - (2) Vyjměte šestihrannou nástrčnou hlavici, přidrže ji rukou nebo svěrákem na opačné straně nástavce a vytáhněte nástavec pomocí kleští.
- 2. Demontáž nástavce (obr. 7)**
Vyjměte aretační pojistku (G) stejným způsobem jako šestihrannou nástrčnou hlavici a vyjměte držák nástavce, potom vytáhněte nástavec pomocí kleští.
- 3. Demontáž nástavce (obr. 8)**
Vyjměte aretační pojistku (F) stejným způsobem jako šestihrannou nástrčnou hlavici a vyjměte držák nástavce, potom vytáhněte nástavec pomocí kleští.
- 4. Montáž šestihranné nástrčné hlavice nebo nástavce**
Při montáži nástavce postupujte v opačném pořadí než při demontáži.

ZPŮSOB POUŽITÍ ŠROUBOVÁKU

1. Zapnutí nářadí a seřízení rychlosti otáčení

Otáčkový nástavec lze nastavit v rozsahu 0 – 6000 min⁻¹ (W6VM) nebo 0 – 4500 min⁻¹ (W6V4) nebo 0 – 3000 min⁻¹ (W6VA4) nebo 0 – 2600 min⁻¹ (W6VB3) nebo 0 – 1700 min⁻¹ (W8VB2) změnou stupně stisknutí vypínače. Otáčkový nástavec se zvýší, když se stiskne vypínač a dosáhnou maximální hodnoty 6000 min⁻¹ (W6VM) nebo 4500 min⁻¹ (W6V4) nebo 3000 min⁻¹ (W6VA4) nebo 2600 min⁻¹ (W6VB3) nebo 1700 min⁻¹ (W8VB2), když se vypínač zcela stiskne.

Aby se umožnil nepřetržitý chod nářadí, stiskněte vypínač a zatlačte pojistku vypínače. Vypínač zůstane v zapnutý, i když uvolníte stisknutí prstem. Opětovným stisknutím vypínače se pojistka vypínače uvolní a vypínač se po uvolnění vypne.

2. Funkce šroubováku

Když je vypínač zapnutý, motor se uvede do chodu, ale šestihřanná nástrčná hlavice (nebo nástavec) se neotáčí. Nasaďte šestihřannou nástrčnou hlavici do drážky šroubu se šestihřannou hlavou a zatlačte šroubovák proti šroubu. Šestihřanná nástrčná hlavice se potom otáčí a dotahuje šroub.

UPOZORNĚNÍ

Zajistěte, abyste šroubovák držely opravdu kolmo vůči hlavě šroubu.

Pokud je přidržíte šikmo, utahovací síla se plně nepřenese na šroub a hlava šroubu a/nebo šestihřanná nástrčná hlavice se poškodí. Otáčení šestihřanné nástrčné hlavice se zastaví, když se uvolní tlačná síla.

3. Směr otáčení šestihřanné nástrčné hlavice

Šestihřanná nástrčná hlavice se otáčí ve směru chodu hodinových ručiček (při pohledu ze zadní strany), když přepínací páka zpětného chodu je nastavena do polohy na straně "R". Když je páka nastavena do polohy na straně "L", šestihřanná nástrčná hlavice se otáčí ve směru proti chodu hodinových ručiček a lze jej použít pro uvolňování a vyjímání šroubů.

UPOZORNĚNÍ

Nikdy neměňte směr otáčení šestihřanné nástrčné hlavice (nebo držáku nástavce), když je motor v chodu. Může tím dojít k vážnému poškození motoru. Před změnou směru otáčení šestihřanné nástrčné hlavice (nebo držáku nástavce) vypněte hlavní vypínač.

ÚDRŽBA A KONTROLA

1. Kontrola šestihřanné nástrčné hlavice (nebo nástavce)

Protože používání opotřebované šestihřanné nástrčné hlavice (nástavce) může způsobit poškození hlav šroubů, vyměňte šestihřannou nástrčnou hlavici (nástavec) za novou, jakmile zjistíte její nadměrné opotřebení.

2. Kontrola šroubů

Pravidelně zkontrolujte všechny šrouby a ujistěte se, že jsou správně utažené. Pokud najdete některé šrouby uvolněné, ihned je utáhněte. Neutažené šrouby mohou vést k vážnému riziku.

3. Údržba motoru

Vinutí motoru je srdce elektrického zařízení. Ujistěte se, že vinutí není poškozené nebo vlhké vodou nebo olejem.

4. Kontrola uhlíkových kartáčků

V zájmu zachování bezpečnosti a ochrany před úrazem elektrickým proudem by kontrolu a výměnu uhlíkových kartáčků tohoto zařízení mělo provádět POUZE Autorizované Servisní Středisko Hitachi.

5. Servis a opravy

Veškeré kvalitní elektricky poháněné nářadí bude případně potřebovat údržbu a výměnu dílů opotřebovaných při normálním použití. Aby se zajistilo, že se použijí pouze schválené náhradní díly, musí se provádět veškerý servis a opravy POUZE v Autorizovaném Servisním Středisku firmy Hitachi.

UPOZORNĚNÍ

- Zajistěte, aby byly výše uvedené postupy montáže přesně dodržovány. Pokud by se vnitřní vedení dotklo kotvy nebo se sevřelo mezi kryt rukojeti a plášť, vzniká vážné nebezpečí úrazu obsluhy elektrickým proudem.
- Nemanipulujte s jinými díly než s díly nezbytnými pro výměnu uhlíkového kartáčku.

6. Seznam servisních položek

- A: Číslo položky
- B: Kód položky
- C: Číslo použití
- D: Poznámky

POZOR

Opravy, modifikace a kontroly zařízení Hitachi musí provádět Autorizované Servisní Středisko Hitachi.

Tento seznam servisních položek bude užitečný, předložíte-li jej s vaším zařízením Autorizovanému Servisnímu Středisku Hitachi společně s požadavkem na opravu nebo další servis.

Při obsluze a údržbě elektrických zařízení musí být dodržovány bezpečnostní předpisy a normy platné v každé zemi, kde je výrobek používán.

MODIFIKACE

Výrobky firmy Hitachi jsou neustále zdokonalovány a modifikovány tak, aby se zavedly nejposlednější výsledky výzkumu a vývoje.

Následně, některé díly (např. čísla kódů nebo návrh) mohou být změněny bez předešlého oznámení.

ZÁRUKA

Ručíme za to, že elektrické nářadí Hitachi splňuje zákonné/ místně platné předpisy. Tato záruka nezahrnuje závady nebo poškození vzniklé v důsledku nesprávného použití, hrubého zacházení nebo normálního opotřebení. V případě reklamace zašlete prosím elektrické nářadí v nerozebraném stavu společně se ZÁRUČNÍM LISTEM připojeným na konci těchto pokynů pro obsluhu do autorizovaného servisního střediska firmy Hitachi.

POZNÁMKA:

Vlivem stále pokračujícího výzkumného a vývojového programu HITACHI mohou zde uvedené parametry podléhat změnám bez předchozího upozornění.

Informace o hluku a vibracích

Měřené hodnoty byly určeny podle EN60745 a deklarovány ve shodě s ISO 4871.

Typická vážená úroveň hladiny akustického tlaku: 79 dB (A).
Neurčitost KpA: 3 dB (A)

Použijte ochranu sluchu.

Typická vážená odmocnina znamená, že hodnota zrychlení nesmí přestoupit hodnotu 2,5 m/s².

GENEL ELEKTRİKLİ ALET GÜVENLİK UYARILARI

⚠ DİKKAT

Tüm güvenlik uyarılarını ve tüm talimatları okuyun.

Uyarılara ve talimatlara uyulmaması elektrik çarpmasına, yangına ve/veya ciddi yaralanmaya neden olabilir.

Bu kılavuzu gelecekte başvurmak üzere saklayın.

Uyarılarda kullanılan "elektrikli alet" terimi, şebeke elektrikle çalışın (kablolu) veya pille çalışın (kablesiz) elektrikli aletinizi belirtir.

1) Çalışma alanının güvenliği

- Çalışma alanı temiz ve iyi aydınlatılmış olmalıdır.**
Dağınık veya karanlık alanlar kazalara davetiye çıkarır.
- Elektrikli aletleri yanıcı sıvı, gaz veya toz patlayıcı maddelerin bulunduğu ortamlarda çalıştırmayın.**
Elektrikli aletlerin çıkardığı kıvılcıklar toz veya gaz halinde bu maddeleri ateşleyebilir.
- Bir elektrikli aletle çalışırken çocukları ve izleyicileri uzaklaştırın.**
Dikkatinizin dağılması kontrolü kaybetmenize neden olabilir.

2) Elektrik güvenliği

- Elektrikli aletin fişi elektrik prizine uygun olmalıdır. Fişi herhangi bir şekilde değiştirmeyin. Topraklanmış elektrikli aletlerle herhangi bir adaptör kullanmayın.**
Fişlerde değişiklik yapılmaması ve uygun prizlerde kullanılması elektrik çarpması riskini azaltacaktır.
- Borular, radyatörler, fırınlar ve buzdolapları gibi topraklanmış yüzeylerle gövde temasından kaçının.**
Vücudunuzun toprakla temasa geçmesi halinde elektrik çarpması riski artar.
- Elektrikli aletleri yağmura veya ıslak ortamlara maruz bırakmayın.**
Elektrikli alete su girmesi elektrik çarpması riskini artıracaktır.
- Elektrikli kablolarına zarar vermeyin. Elektrikli aleti taşımak, çekmek veya fişini prizden çıkarmak için kabloyu kullanmayın.**
Kabloyu ısıdan, yağdan, keskin kenarlardan veya hareketli parçalardan uzak tutun. Hasar görmüş veya dolaşmış kablolar elektrik çarpması riskini artırır.
- Elektrikli aleti açık alanda kullanırken, açık alanda kullanıma uygun bir uzatma kablosu kullanın.**
Açık alanda kullanıma uygun bir kablo kullanılması elektrik çarpması riskini azaltır.
- Eğer bir elektrikli aletin ıslak bir yerde kullanılması kaçınılmaz ise, artık akım cihazıyla (RCD) korunan bir güç kaynağı kullanın.**
RCD kullanılması elektrik çarpması riskini azaltır.

3) Kişisel emniyet

- Bir elektrikli alet kullanırken daima tetikte olun; yaptığınız işi izleyin ve sağduyulu davranın. Aleti yorgunken, alkol veya ilaç etkisi altındayken kullanmayın.**
Elektrikli aletleri kullanırken göstereceğiniz bir anlık dikkatsizlik ciddi yaralanmayla sonuçlanabilir.
- Kişisel koruyucu donanım kullanın. Daima koruyucu gözlük takın.**
Uygun koşullar için kullanılan toz maskesi, kaymaz emniyet ayakkabıları, kask veya kulak koruyucu gibi koruyucu ekipmanlar yaralanmaları azaltacaktır.

- Aletin istenmeden çalışmasını engelleyin. Aleti güç kaynağına ve/veya akü ünitesine bağlamadan, kaldırmadan veya taşımadan önce, güç düğmesinin kapalı konumunda olduğundan emin olun.**
Elektrikli aletleri parmağınızın güç düğmesinin üzerinde olarak taşımamız veya güç düğmesi açılmış durumda fişini takmamız kazalara davetiye çıkarır.
 - Aletin gücünü açmadan önce alet üzerindeki ayar veya somun anahtarlarını çıkarın.**
Aletin dönen parçalarından birine bağlı kalan bir somun anahtarı veya ayar anahtarı yaralanmaya yol açabilir.
 - Çok fazla yaklaşmayın. Uygun bir adım mesafesi bırakın ve sürekli olarak dengeyi koruyun.**
Böylece, beklenmedik durumlarda aleti daha iyi kontrol etmeniz mümkün olur.
 - Uygun şekilde giyinin. Bol elbiseler giymeyin ve takı eşyaları takmayın. Saçlarınızı, elbisenizi ve eldivenlerinizi hareketli parçalardan uzak tutun.**
Bol elbiseler, takılar veya uzun saçlar hareketli parçalara takılabilir.
 - Eğer toz çekme ve toplama bağlantıları için gerekli aygıtlar sağlanmışsa, bunların bağlı olduğundan ve doğru şekilde kullanıldığından emin olun.**
Toz toplama kullanımı, tozla ilişkili tehlikeleri azaltabilir.
- ### 4) Elektrikli aletin kullanımı ve bakımı
- Elektrikli aleti zorlamayın. Yapacağınız iş için doğru alet kullanın.**
Doğru alet, işinizi daha iyi ve tasarlanmış olduğu hız değerinde daha güvenli şekilde yapacaktır.
 - Elektrikli alet güç düğmesinden açılıp kapanmıyorsa, aleti kullanmayın.**
Güç düğmesiyle kontrol edilemeyen bir alet tehlikelidir ve tamir edilmeden kullanılmamalıdır.
 - Herhangi bir ayar yapmadan, aksesuarları değiştirmeden veya aleti saklamadan önce fişi güç kaynağından ve/veya akü ünitesinden sökün.**
Bu koruyucu güvenlik önlemleri, elektrikli aletin kazayla çalışması riskini azaltır.
 - Atıl durumdaki elektrikli aletleri çocukların ulaşamayacağı bir yerde saklayın ve elektrikli alet ve bu kullanım talimatları hakkında bilgi sahibi olmayan kişilerin aleti kullanmasına izin vermeyin.**
Elektrikli aletler eğitimsiz kullanıcıların elinde tehlikelidir.
 - Elektrikli aletin bakımını yapın. Hareketli parçalarda yanlış hizalanma veya sıkışma olup olmadığını, kırık parça olup olmadığını ve elektrikli aletin çalışmasını etkileyebilecek diğer koşulları kontrol edin.**
Eğer hasar varsa, kullanmadan önce aleti tamir ettirin. Kazaların çoğu elektrikli aletlere kötü bakım işlemleri uygulanmasından kaynaklanmaktadır.
 - Aletleri keskin ve temiz tutun.**
Uygun şekilde bakımı yapılan, keskin kenarlara sahip aletlerin sıkışma ihtimali daha azdır ve kontrol edilmesi daha kolaydır.
 - Elektrikli aleti, aksesuarları, uçları, v.b., bu talimatlara uygun şekilde, çalışma koşullarını ve yapılacak işi göz önünde bulundurarak kullanın.**
Elektrikli aletin amaçlanan kullanımlardan farklı işlemler için kullanılması tehlikeli bir duruma yol açabilir.
- ### 5) Servis
- Elektrikli aletinizin servisini sadece orijinal yedek parçalar kullanmak suretiyle uzman bir tamirciye yaptırın.**
Böylece, elektrikli aletin güvenli kullanımı sağlanacaktır.

ÖNLEM

Çocukları ve zayıf kişileri uzak tutun.

Alet, kullanılmadığı zamanlarda çocukların ve zayıf kişilerin ulaşamayacağı bir yerde saklanmalıdır.

TEKNİK ÖZELLİKLER

Model	W6VM	W6V4	W6VA4	W6VB3	W8VB2
Voltaaj (bölgelere göre)*	(110V, 115V, 120V, 127V, 220V, 230V, 240V) ~				
Güç girişi	620 W				
Yüksüz hız	0 – 6000 dak ⁻¹	0 – 4500 dak ⁻¹	0 – 3000 dak ⁻¹	0 – 2600 dak ⁻¹	0 – 1700 dak ⁻¹
Kapasite	6 mm				8 mm
Uç şank boyutu	6,35 mm Altı köşe				
Ağırlık (kablo hariç)	1,4 kg			1,5 kg	

*Bu değer bölgeden bölgeye değişiklik gösterdiği için ürünün üzerindeki plakayı kontrol etmeyi unutmayın.

STANDART AKSESUARLAR

- (1) No. 2 Plus uç 1 (W6VM,W6V4,W6VA4)
 (2) Manyetik altı köşe soket
 (H = 10 mm) 1 (W6VB3,W8VB2)







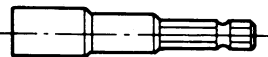
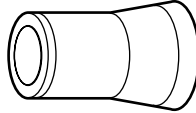

Standart aksesuarlarda önceden bildirimde bulunulmadan değişiklik yapılabilir.

İSTEĞE BAĞLI AKSESUARLAR (ayrıca satılır)

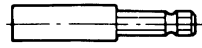
1. Altı köşe başlı vidalar için

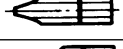
Altı köşe soket		Altı Durdurucu (B)
		
Manyetik tip	Manyetik olmayan tip	
H = 6,35 mm	H = 6,35 mm	H 1/4
H = 7,94 mm	H = 7,94 mm	H 5/16
H = 9,53 mm	H = 9,53 mm	H 3/8
H = 10 mm	H = 10 mm	

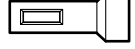
2. Diğer vidalar için

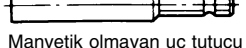
Vida başı	Uç tipi	Uç tutucu	Altı Durdurucu
	 No.1 No.2 No.3	 Manyetik uç tutucu (Kısa tip)	 Altı Durdurucu (G)
	 No.1 No.2 No.3	 Manyetik uç tutucu	 Altı Durdurucu (F)
	 B boyutu 4 mm 5 mm	 Manyetik olmayan uç tutucu	

3. Plastik mahfaza

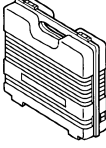

İsteğe bağlı gelen aksesuarlarda önceden bildirimde bulunulmadan değişiklik yapılabilir.

UYGULAMALAR

- Altı köşe başlı vidaların sıkıştırılması.
- Alçıpan vidaların, ağaç vidaların ve matkap uçlu vidaların sıkıştırılması.

ALETİ KULLANMADAN ÖNCE

1. Güç kaynağı

Kullanılan güç kaynağının, ürünün üzerinde bulunan plakada belirtilen güç gerekliliklerine uygun olduğundan emin olun.

2. Açma/ Kapama anahtarı

Açma/ kapama anahtarının OFF konumunda olduğundan emin olun. Açma/ kapama anahtarı ON konumundayken aletin fişi prize takılırsa, alet derhal çalışmaya başlar ve ciddi kazalar meydana gelebilir.

3. Uzatma kablosu

Çalışma alanı güç kaynağından uzakta olduğunda, yeterli kalınlıkta ve belirtilen gücü kaldıran bir uzatma kablosu kullanın. Uzatma kablosu olabildiğince kısa tutulmalıdır.

4. Uçun dönme yönünü doğrulama (Şekil 1)

Yön değiştirme anahtar kolu "R" pozisyonuna ayarlandığında, uç saat yönünde (arka taraftan bakarken) döner. Kol "L" pozisyonuna ayarlandığı takdirde uç saatin ters yönünde döner ve vidaları gevşetmek veya çıkartmak için kullanılır.

5. Vidalama derinliğinin ayarlanması (Şekil 2)

Vidalama derinliği Mesnedi sağa veya sola tıklama hassasiyetine göre çevrilmesiyle ayarlanabilir.

- (1) Altı köşe başlı vidalar için:
Altı köşe başlı vidayı, socketin içersine takın ve **Şekil 3'**de gösterildiği gibi, alt durdurucu ucunun vida başına olan uzaklığını 1 – 1,5 mm'ye ayarlayın.
- (2) Alçıpan vidalar için:
Alçıpan vidayı uçun üzerine takın ve **Şekil 4'**de gösterildiği gibi, alt durdurucu ucunun vida başına olan uzaklığını 1,5 – 2 mm'ye ayarlayın.
- (3) Çapraz gömmeli matkap uçlu vidalar için:
Matkap uçlu vidayı uçun üzerine takın ve **Şekil 5'**de gösterildiği gibi, alt durdurucu ucunun vida başına olan uzaklığını 1 – 1,5 mm'ye ayarlayın.

6. Uçun takılması

Detaylar için, "Uçun Takılışı ve Sökülüşü" bölümüne bakınız.

ALTI KÖŞE SOKETİN VEYA UCUN TAKILMASI VE SÖKÜLMESİ

1. Altı köşe socketin sökülmesi (Şekil 6)

- (1) Alt durdurucuyu döndürürken mesnedin içersinden çıkartın.
- (2) Altı köşe socketi çıkartın ve eliniz veya mengene ile uçun ters tarafından tutup ucu pense ile çekin.

2. Uçun sökülmesi (Şekil 7)

Alt durdurucuyu (G) altı köşe socket gibi çıkartıp uç tutucuyu sökün. Sonra ucu pense ile çekin.

3. Uçun sökülmesi (Şekil 8)

Alt durdurucuyu (F) altı köşe socket gibi çıkartıp uç tutucuyu sökün. Sonra ucu pense ile çekin.

4. Altı köşe socket veya uçun takılması

Sökme işlemlerini tersten uygulayarak ucu takın.

TORNAVİDA OLARAK KULLANIM

1. Değiştirme işlemi ve dönme hızı ayarlaması

Uç dönme hızı, anahtar şalterinin çekilme miktarına bağlı olarak 0 – 6000 dak⁻¹ (W6VM) veya 0 – 4500 dak⁻¹ (W6V4) veya 0 – 3000 dak⁻¹ (W6VA4) veya 0 – 2600 dak⁻¹ (W6VB3) veya 0 – 1700 dak⁻¹ (W8VB2)'ya ayarlanabilir. Anahtar şalteri çekildikçe dönme hızı artar ve tamamen çekildiği takdirde 6000 dak⁻¹ (W6VM) veya 4500 dak⁻¹ (W6V4) veya 3000 dak⁻¹ (W6VA4) veya 2600 dak⁻¹ (W6VB3) veya 1700 dak⁻¹ (W8VB2)'lık maksimum hızı ulaşıır.

Kesintisiz işletimi kolaylaştırmak için, anahtar şalterini çekip anahtarı kilitleyin. Böylece parmağınızı bıraktığınızda anahtar AÇIK kalır. Tekrar anahtar şalterini çekerseniz, kilit boşalır ve anahtar şalteri bırakıldığında anahtar KAPANIR.

2. Tornavida işletimi

Anahtar şalteri AÇILDIGINDA motor çalışmaya başlar fakat altı köşe socket (veya uç) dönmeye başlamaz. Altı köşe socketi vida baş deliğine sokun ve Tornavidayı vidaya doğru bastırın. Böylece altı köşe socket dönmeye başlar ve vidayı sıkıştırır.

UYARI

Tornavidanın doğru şekilde tutulduğundan emin olun. Eğer bir açı ile tutulursa, vidalama gücü tamamen vidaya aktarılmaz ve vida başı ve/veya altı köşe socket zarar görür. İtici güç bırakıldığında altı köşe socket durur.

3. Altı köşe socketin dönme yönü

Yön değiştirme anahtar kolu "R" pozisyonuna ayarlandığında, altı köşe socket saat yönünde (arka taraftan bakarken) döner. Kol "L" pozisyonuna ayarlandığı takdirde altı köşe socket saatin ters yönünde döner ve vidaları gevşetmek veya çıkartmak için kullanılır.

UYARI

Motor çalışırken asla altı köşe socketin (veya uç tutucunun) dönme yönünü değiştirmeyin. Aksi takdirde motor ciddi bir şekilde zarar görür. Altı köşe socketin (veya uç tutucunun) dönme yönünü değiştirmeden önce, güç anahtarını KAPATIN.

BAKIM VE İNCELEME

1. Altı köşe soketin (veya ucun) incelenmesi

Yıpranmış altı köşe soketi (veya ucu) kullanmak vida başlarına zarar vereceği için, aşırı aşınma gördüğünüz anda altı köşe soketi (veya ucu) yenisiyle değiştirin.

2. Montaj vidalarının incelenmesi

Tüm montaj vidalarını düzenli olarak inceleyin ve sağlam şekilde sıkılı olduğundan emin olun. Gevşeyen vidaları derhal sıkın. Gevşemiş vidalar ciddi tehlikelere yol açabilir.

3. Motorun incelenmesi

Motor biriminin sargıları, bu ağır iş aletinin "kalbidir". Sargının hasar görmediğinden ve/veya yağ ya da su ile ıslanmadığından emin olun.

4. Karbon fırçaların gözden geçirilmesi

Güvenliğiniz için ve elektrik şokuna karşı koruma sağlamak amacıyla bu takım üzerindeki karbon fırçaların gözden geçirilmesi ve değiştirilmesi YALNIZCA Hitachi yetkili Servis Merkezi tarafından yapılmalıdır.

5. Servis ve Tamir

Bütün kaliteli güç takımları normal kullanımın vereceği aşınmadan dolayı en nihayetinde servis ve tamir gerektirirler. Sadece yetkili yedek parçaların kullanılmasını temin etmek için, tüm servis ve tamirler SADECE Hitachi Yetkili Servis Merkezinde yapılmalıdır.

UYARILAR

- Yukarıda belirtilen montaj işlem sırasını tam olarak takip edin. Eğer iç elektrik tertibatı döneçle temas ederse veya kabza kapağı ve gövde arasında sıkışırsa, kullanıcı için ciddi bir elektrik çarpması tehlikesi oluşabilir.
- Karbon fırçası değişimi için gerekli parçalar dışındaki hiçbir parça ile oynamayın.

6. Servis parçaları listesi

- A: Parça no.
- B: Kod no.
- C: Kullanılan sayı
- D: Açıklamalar

DIKKAT

Hitachi Güç Takımlarının onarımı, modifikasyonu ve gözden geçirilmesi Hitachi yetkili Servis Merkezi tarafından yapılmalıdır.

Hitachi yetkili Servis Merkezine tamir ya da bakım amacıyla başvurulduğunda Parça Listesinin takım ile birlikte verilmesi faydalı olacaktır.

Güç takımlarının çalıştırılması ve bakımlarının yapılması esnasında her ülke için belirtilen güvenlik düzenlemelerine ve standartlarına uyulması gerekmektedir.

DEĞİŞİKLİKLER

Hitachi Ağır İş Aletleri en son teknolojik ilerlemelere uygun olarak sürekli değiştirilmekte ve geliştirilmektedir. Dolayısıyla, bazı kısımlarda (örneğin kod numaraları ve/veya tasarım gibi) önceden bildirimde bulunulmadan değişiklik yapılabilir.

GARANTİ

Hitachi Elektrikli El Aletlerine ülkelere özgü hukuki düzenlemeler çerçevesinde garanti vermekteyiz. Bu garanti, yanlış veya kötü kullanım, normal aşınma ve yıpranmadan kaynaklanan arıza ve hasarları kapsamamaktadır. Şikayet durumunda, Elektrikli El Aleti, sökülmemiş bir şekilde, bu kullanım kılavuzunun sonunda bulunan GARANTİ BELGESİYLE birlikte bir Hitachi yetkili servis merkezine gönderilmelidir.

NOT:

HITACHI'nin süregelen araştırma ve geliştirme programına bağlı olarak burada belirtilen teknik özelliklerde önceden bildirimde bulunulmadan değişiklik yapılabilir.

Havadan yayılan gürültü ve titreşimle ilgili bilgiler

Ölçülen değerlerin EN60745 ve ISO 4871'e uygun olduğu tespit edilmiştir.

Tipik A ağırlıklı ses basınç seviyesi: 79 dB (A)
Belirsiz KpA: 3dB (A)

Kulak koruyucusu kullanın.

Tipik ağırlıklı etkin (RMS) ivme değeri 2.5 metre/saniye²'yi geçmez.

ОБЩИЕ ПРАВИЛА БЕЗОПАСНОСТИ ПРИ РАБОТЕ С ЭЛЕКТРОИНСТРУМЕНТОМ

⚠ ПРЕДУПРЕЖДЕНИЕ

Прочтите все правила безопасности и инструкции.

Не выполнение правил и инструкций может привести к поражению электрическим током, пожару и/или серьезной травме.

Сохраняйте все правила и инструкции на будущее.

Термин "электроинструмент" в контексте всех мер предосторожности относится к эксплуатируемому Вами электроинструменту с питанием от сетевой розетки (с сетевым шнуром) или электроинструменту с питанием от аккумуляторной батареи (беспроводному).

1) Безопасность на рабочем месте

a) Поддерживайте чистоту и хорошее освещение на рабочем месте.

Беспорядок и плохое освещение приводят к несчастным случаям.

b) Не используйте электроинструменты во взрывоопасных окружающих условиях, например, в непосредственной близости огнеопасных жидкостей, горючих газов или легковоспламеняющейся пыли.

Электроинструменты порождают искры, которые могут воспламенить пыль или испарения.

c) Держите детей и наблюдающих на безопасном расстоянии во время эксплуатации электроинструмента.

Отвлечение внимания может стать для Вас причиной потери управления.

2) Электробезопасность

a) Сетевые вилки электроинструментов должны соответствовать сетевой розетке.

Никогда не модифицируйте штепсельную вилку никоим образом.

Не используйте никакие адаптерные переходники с заземленными (замкнутыми на землю) электроинструментами.

Немодифицированные штепсельные вилки и соответствующие им сетевые розетки уменьшат опасность поражения электрическим током.

b) Не прикасайтесь телом к заземленным поверхностям, например, к трубопроводам, радиаторам, кухонным плитам и холодильникам.

Если Ваше тело соприкоснется с заземленными поверхностями, возрастет опасность поражения электрическим током.

c) Не подвергайте электроинструменты действию воды или влаги.

При попадании воды в электроинструмент возрастет опасность поражения электрическим током.

d) Правильно обращайтесь со шнуром. Никогда не переносите электроинструмент, взявшись за шнур, не тяните за шнур и не дергайте за шнур с целью отсоединения электроинструмента от сетевой розетки. Располагайте шнур подальше от источников тепла, нефтепродуктов, предметов с острыми кромками и движущихся деталей.

Поврежденные или запутанные шнуры увеличивают опасность поражения электрическим током.

e) При эксплуатации электроинструмента вне помещений, используйте удлинительный шнур, предназначенный для использования вне помещения.

Использование шнура, предназначенного для работы вне помещений, уменьшит опасность поражения электрическим током.

f) При эксплуатации электроинструмента во влажной среде, используйте устройство защитного отключения (RCD) источника питания.

Использование RCD уменьшит опасность поражения электрическим током.

3) Личная безопасность

a) Будьте готовы к неожиданным ситуациям, внимательно следите за своими действиями и руководствуйтесь здравым смыслом при эксплуатации электроинструмента.

Не используйте электроинструмент, когда Вы устали или находитесь под влиянием наркотиков, алкоголя или лекарственных препаратов.

Мгновенная потеря внимания во время эксплуатации электроинструментов может привести к серьезной травме.

b) Используйте индивидуальные средства защиты. Всегда надевайте средства защиты глаз.

Защитное снаряжение, например, противопылевой респиратор, защитная обувь с нескользкой подошвой, защитный шлем-каска или средства защиты органов слуха, используемые для соответствующих условий, уменьшат травмы.

c) Избегайте непреднамеренного включения двигателя. Убедитесь в том, что выключатель находится в положении выключения перед подниманием, переноской или подсоединением к сетевой розетке и/или портативному батарейному источнику питания.

Переноска электроинструментов, когда Вы палец держите на выключателе, или подсоединение электроинструментов к сетевой розетке, когда выключатель будет находиться в положении включения, приводит к несчастным случаям.

d) Снимите все регулировочные или гаечные ключи перед включением электроинструмента.

Гаечный или регулировочный ключ, оставленный прикрепленным к вращающейся детали электроинструмента, может привести к получению травмы.

e) Не теряйте устойчивости. Все время имейте точку опоры и сохраняйте равновесие.

Это поможет лучше управлять электроинструментом в непредвиденных ситуациях.

f) Одевайтесь надлежащим образом. Не надевайте просторную одежду или ювелирные изделия. Держите волосы, одежду и перчатки как можно дальше от движущихся частей.

Просторная одежда, ювелирные изделия или длинные волосы могут попасть в движущиеся части.

g) Если предусмотрены устройства для присоединения приспособлений для отвода и сбора пыли, убедитесь в том, что они присоединены и используются надлежащим образом.

Использование данных устройств может уменьшить опасности, связанные с пылью.

4) Эксплуатация и обслуживание электроинструментов

a) Не перегружайте электроинструмент. Используйте надлежащий для Вашего применения электроинструмент.

Надлежащий электроинструмент будет выполнять работу лучше и надежнее в том режиме работы, на который он рассчитан.

- b) Не используйте электроинструмент с неисправным выключателем, если с его помощью нельзя будет включить и выключить инструмент.
Каждый электроинструмент, которым нельзя управлять с помощью выключателя, будет представлять опасность, и его будет необходимо отремонтировать.
- c) Отсоедините штепсельную вилку от источника питания и/или портативный батарейный источник питания от электроинструмента перед началом выполнения какой-либо из регулировок, перед сменой принадлежностей или хранением электроинструментов.
Такие профилактические меры безопасности уменьшат опасность непреднамеренного включения двигателя электроинструмента.
- d) Храните неиспользуемые электроинструменты в недоступном для детей месте, и не разрешайте людям, не знающим как обращаться с электроинструментом или не изучившим данное руководство, работать с электроинструментом.
Электроинструменты представляют опасность в руках неподготовленных пользователей.
- e) Содержите электроинструменты в исправности. Проверьте, нет ли несоосности или заедания движущихся частей, повреждения деталей или какого-либо другого обстоятельства, которое может повлиять на функционирование электроинструментов.
 При наличии повреждения отремонтируйте электроинструмент перед его эксплуатацией.
Большое количество несчастных случаев связано с плохим обслуживанием электроинструментов.
- f) Содержите режущие инструменты остро заточенными и чистыми.
Надлежащим образом содержащиеся в исправности режущие инструменты с острыми режущими кромками будут меньше заедать и будут легче в управлении.
- g) Используйте электроинструмент, принадлежности, насадки и т.п. в соответствии с данным руководством, принимая во внимание условия и объем выполняемой работы.
Использование электроинструмента для выполнения работ не по прямому назначению может привести к опасной ситуации.
- 5) Обслуживание
- a) Обслуживание Вашего электроинструмента должно выполняться квалифицированным представителем ремонтной службы с использованием только идентичных запасных частей.
Это обеспечит сохранность и безопасность электроинструмента.
- МЕРА ПРЕДОСТОРОЖНОСТИ**
 Держите подальше от детей и немощных людей.
 Если инструменты не используются, их следует хранить в недоступном для детей и немощных людей месте.

ТЕХНИЧЕСКИЕ ХАРАКТЕРИСТИКИ

Модель	W6VM	W6V4	W6VA4	W6VB3	W8VB2
Напряжение (по регионам)*	(110В, 115В, 120В, 127В, 220В, 230В, 240В) ~				
Потребляемая мощность	620 Вт				
Скорость вращения без нагрузки	0 – 6000 мин ⁻¹	0 – 4500 мин ⁻¹	0 – 3000 мин ⁻¹	0 – 2600 мин ⁻¹	0 – 1700 мин ⁻¹
Насадки	6 мм				8 мм
Размер хвостовика насадки	6,35 мм шестигранный				
Вес (без шнура)	1,4 кг			1,5 кг	

* Проверьте паспортную табличку на изделии, так как она меняется в зависимости от региона.

СТАНДАРТНЫЕ АКСЕССУАРЫ







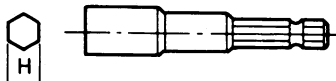
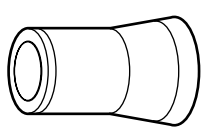

- (1) Насадка № 2 Plus 1 (W6VM, W6V4, W6VA4)
 (2) Магнитное шестигранное гнездо
 (H = 10 мм) 1 (W6VB3, W8VB2)
 Набор стандартных аксессуаров может быть без предупреждения изменён.

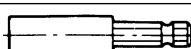
ДОПОЛНИТЕЛЬНЫЕ АКСЕССУАРЫ (продаются отдельно)

1. Для винтов с шестигранной головкой

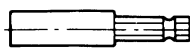
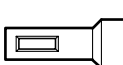
Шестигранное гнездо		Вспомогательный стопор (B)
		
Магнитный тип	Не магнитный тип	
H = 6,35 mm	H = 6,35 mm	
H = 7,94 mm	H = 7,94 mm	
H = 9,53 mm	H = 9,53 mm	
H = 10 mm	H = 10 mm	H 3/8

2. Для винтов других типов

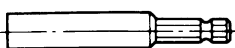
Головка винта	Тип насадки		Держатель насадки	Вспомогательный стопор
+		№1 №2 №3	 Держатель магнитной насадки (короткий тип)	 Вспомогательный стопор (G)
		№1 №2 №3		
-		№1 №2 №3	 Держатель магнитной насадки	 Вспомогательный стопор (F)
		№1 №2		
		Размер B 4 mm 5 mm	 Держатель не магнитной насадки	

3. Пластмассовый футляр

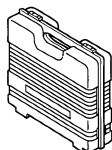

Набор дополнительных принадлежностей может быть изменен без уведомления.

ОБЛАСТИ ПРИМЕНЕНИЯ

- Затяжка винтов с шестигранной головкой.
- Затяжка винтов для сухой кладки, шурупов для дерева и самосверлящих винтов.

ПОДГОТОВКА К ЭКСПЛУАТАЦИИ

1. **Источник электропитания**

Проследите за тем, чтобы используемый источник электропитания соответствовал требованиям к источнику электропитания, указанным на типовой табличке изделия.

2. **Переключатель "Вкл./ Выкл."**

Убедитесь в том, что переключатель находится в положении "Выкл.". Если вы вставляете штепсель в розетку, а переключатель находится в положении "Вкл.", инструмент немедленно заработает, что может стать причиной серьезной травмы.

3. **Удлинитель**

Когда рабочая площадка удалена от источника электропитания, пользуйтесь удлинителем. Удлинитель должен иметь требуемую площадь поперечного сечения и обеспечивать работу инструмента заданной мощности. Разматывайте удлинитель только на реально необходимую для данного конкретного применения длину.

4. **Установите направление вращения насадки (Рис.1)**

Насадка будет вращаться по часовой стрелке (если смотреть сзади) при установке рычага переключателя полярности в положение стороны со знаком "R". При установке рычага в положение стороны со знаком "L", насадка будет вращаться против часовой стрелки, и ее можно будет использовать для ослабления и снятия винтов.

5. Регулирование глубины затяжки (Рис. 2)

Глубину затяжки можно отрегулировать поворотом фиксатора вправо и влево до щелчка.

(1) Для винтов с шестигранной головкой:

Вставьте винт с шестигранной головкой в шестигранное гнездо и установите расстояние между концом вспомогательного стопора и шейкой головки болта до 1 – 1,5 мм, как показано на Рис.3.

(2) Для винтов для сухой кладки:

Вставьте винт для сухой кладки в насадку, и установите расстояние между концом вспомогательного стопора и головкой винта до 1,5 – 2 мм, как показано на Рис.4.

(3) Для самосверлящих винтов с крестообразным шлицом:

Вставьте самосверлящий винт в насадку, и установите расстояние между концом вспомогательного стопора и нижней частью головки винта до 1 – 1,5 мм, как показано на Рис.5.

6. Установка насадки

Что касается подробностей, обратитесь к пункту "Установка и снятие насадки".

УСТАНОВКА И СНЯТИЕ ШЕСТИГРАННОГО ГНЕЗДА ИЛИ НАСАДКИ

1. Снятие шестигранного гнезда (Рис.6)

(1) Путем вращения вспомогательного стопора выньте его из фиксатора.

(2) Для снятия шестигранного гнезда, удерживайте его за противоположную от насадки сторону или зажмите в тисках и вытащите насадку плоскогубцами.

2. Снятие насадки (Рис.7)

Снимите вспомогательный стопор (G) таким же образом, как снимается стопор при снятии шестигранного гнезда, и снимите держатель насадки, а затем вытащите насадку плоскогубцами.

3. Снятие насадки (Рис.8)

Снимите вспомогательный стопор (F) таким же образом, как снимается стопор при снятии шестигранного гнезда, и снимите держатель насадки, а затем вытащите насадку плоскогубцами.

4. Установка шестигранного гнезда или насадки

Установите насадку путем выполнения действий, описанных для снятия, в обратном порядке.

ЭКСПЛУАТАЦИЯ ШУРУПОВЕРТА

1. Функционирование выключателя и регулирование скорости вращения

Скорость вращения насадки можно регулировать в диапазоне между 0 – 6000 мин⁻¹ (W6VM) или 0 – 4500 мин⁻¹ (W6V4), или 0 – 3000 мин⁻¹ (W6VA4), или 0 – 2600 мин⁻¹ (W6VB3), или 0 – 1700 мин⁻¹ (W8VB2) изменяя степень нажатия на пусковой переключатель. Скорость вращения будет возрастать по мере нажатия на пусковой переключатель и достигнет максимальной скорости, равной 6000 мин⁻¹ (W6VM) или 4500 мин⁻¹ (W6V4), или 3000 мин⁻¹ (W6VA4), или 2600 мин⁻¹ (W6VB3), или 1700 мин⁻¹ (W8VB2), когда пусковой переключатель будет полностью нажат. Для облегчения работы при непрерывном функционировании нажмите на пусковой

переключатель и опустите стопор выключателя. Выключатель, таким образом, останется в положении ON (ВКЛ) даже если палец будет отпущен. При нажатии на пусковой переключатель еще раз стопор выключателя выйдет из зацепления, а выключатель переместится в положение выключения OFF (ВЫКЛ), когда пусковой переключатель будет отпущен.

2. Функционирование шуруповерта

Когда выключатель будет установлен в положение ON (ВКЛ), двигатель начнет работать, но шестигранное гнездо (или насадка) не будут вращаться. Приложите шестигранное гнездо к проточке на головке винта и нажмите отверткой на винт. При этом шестигранное гнездо начнет вращаться и затягивать винт.

ОСТОРОЖНО

Убедитесь в том, что шуруповерт будет удерживаться прямо перпендикулярно головке винта.

Если он будет удерживаться под углом, усилие затяжки не будет полностью передаваться на винт и головка винта и/или шестигранное гнездо будут повреждены. Вращение шестигранного гнезда остановится при ослаблении силы нажатия.

3. Направление вращения шестигранного гнезда

Шестигранное гнездо будет вращаться по часовой стрелке (если смотреть сзади) при установке рычага переключателя полярности в положение стороны со знаком "R". При установке рычага в положение стороны со знаком "L", шестигранное гнездо будет вращаться против часовой стрелки, и его можно будет использовать для ослабления и снятия винтов.

ОСТОРОЖНО

Никогда не изменяйте направление вращения шестигранного гнезда (или держателя насадки) при работающем двигателе. Такое действие приведет к серьезному повреждению двигателя. Установите выключатель электропитания в положение OFF (ВЫКЛ) перед тем, как изменить направление вращения шестигранного гнезда (или держателя насадки).

ТЕХНИЧЕСКОЕ ОБСЛУЖИВАНИЕ И ОСМОТР

1. Осмотр шестигранного гнезда (или насадки)

Поскольку непрерывное использование изношенного шестигранного гнезда (насадки) будет приводить к повреждению головок винтов, замените шестигранное гнездо (насадку) новым гнездом или насадкой сразу же, как только заметите чрезмерный износ.

2. Проверка установленных винтов

Регулярно проверяйте все установленные на инструменте винты, следите за тем, чтобы они были как следует затянуты. Немедленно затяните винт, который окажется ослабленным. Невыполнение этого правила грозит серьезной опасностью.

3. Техническое обслуживание двигателя

Обмотка двигателя - "сердце" электроинструмента. Проявляйте должное внимание, следя за тем, чтобы обмотка не была повреждена и/или залита маслом или водой.

4. Проверка угольных щеток

Чтобы обеспечить Вашу безопасность и защитить от поражения электрическим током, осмотр и замену угольных щеток этого инструмента следует проводить ТОЛЬКО в авторизованном сервисном центре Hitachi.

5. Обслуживание и ремонт

Для всех электроинструментов высокого качества со временем будет требоваться обслуживание или замена деталей по причине износа при нормальном использовании. Для того чтобы обеспечить использование только авторизованных сменных деталей, все работы по обслуживанию и ремонту должны выполняться ТОЛЬКО в авторизованном сервисном центре Hitachi.

МЕРЫ ПРЕДОСТОРОЖНОСТИ

- Обязательно точно выполняйте все вышеописанные действия относительно сборки. При соприкосновении внутренней электропроводки с арматурой или, если она окажется заземленной между крышкой рукоятки и корпусом, для работающего с данным электроинструментом возникнет серьезная опасность поражения электрическим током.
- Не трогайте детали, кроме тех, которые необходимо для замены угольных щеток.

6. Порядок записей по техобслуживанию

- A: Пункт №
- B: Код №
- C: Количество применений
- D: Замечания

ПРЕДОСТЕРЕЖЕНИЕ

Ремонт, модификацию и осмотр механизированного инструмента фирмы Hitachi следует проводить в авторизованном сервисном центре Hitachi.

Этот перечень запасных частей пригодится при представлении его вместе с инструментом в авторизованный сервисный центр Hitachi с запросом на ремонт или прочее обслуживание.

При работе и обслуживании механизированных инструментов нужно соблюдать правила и стандарты безопасности, действующие в каждой данной стране.

ЗАМЕЧАНИЕ

Фирма HITACHI непрерывно работает над усовершенствованием своих изделий, поэтому мы сохраняем за собой право на внесение изменений в технические характеристики, упомянутые в данной инструкции по эксплуатации, без предупреждения об этом.

ГАРАНТИЯ

Мы гарантируем соответствие автоматических инструментов Hitachi нормативным/национальным положениям. Данная гарантия не распространяется на дефекты или ущерб, возникший вследствие неправильного использования или ненадлежащего обращения, а также нормального износа. В случае подачи жалобы отправляйте автоматический инструмент в неразобранном состоянии вместе с ГАРАНТИЙНЫМ СЕРТИФИКАТОМ, который находится в конце инструкции по обращению, в авторизованный центр обслуживания Hitachi.

ПРИМЕЧАНИЕ:

На основании постоянных программ исследования и развития, HITACHI оставляют за собой право на изменение указанных здесь технических данных без предварительного уведомления.

Информация, касающаяся создаваемого шума и вибрации

Измеряемые величины были определены в соответствии с EN60745 и заявлены в соответствии с ISO 4871.

Типичный средневзвешенный уровень звукового давления: 79 дБ(A).

Погрешность Кра: 3 дБ (A)

Надевайте наушники.

Типичное взвешенное среднеквадратическое значение ускорения не превышает 2,5 м/с².

W6VM

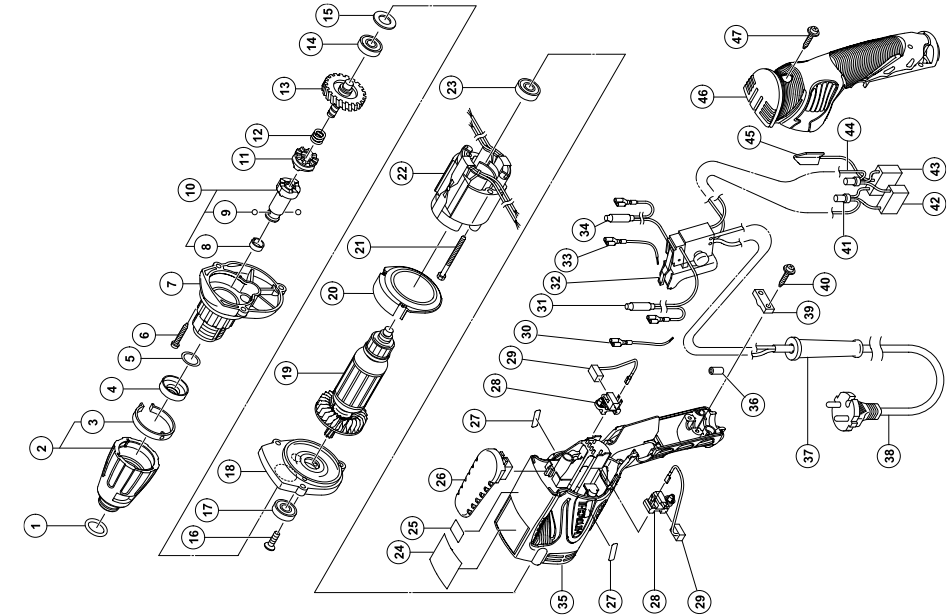

A	B	C	D
1	876-031	1	S-16
2	323-487	1	"3"
3	323-488	1	
4	971-468	1	
5	317-662	1	
6	321-057	3	D4x25
7	323-486	1	"5"
8	872-573	1	
9	959-148	2	D3.175
10.1	323-491	1	"8, 9"
10.2	323-492	1	"8, 9" "HKG, THA, TPE, KOR"
11	323-476	1	
12	306-024	1	
13	323-504	1	
14	608-VVM	1	608VVMC2PS2L
15	933-545	2	
16	301-936	2	M14x10
17	690-0VV	1	6900VVMCPS2L
18	323-503	1	"14-17"
19.1	360-676	1	110V-120V
19.2	360-677U	1	120V "14, 23"
19.3	360-677E	1	220V-230V
19.4	360-677F	1	240V
20	323-472	1	
21	961-672	2	D4x50
22.1	340-599C	1	110V-120V
22.2	340-599E	1	220V-230V
22.3	340-599F	1	240V
23	608-VVM	1	608VVMC2PS2L
24		1	
25		1	
26	323-471	1	
27		1	
28	323-512	2	
29	999-091	2	
30	323-489	1	
31	323-480	1	
32	323-479	1	
33	323-490	1	
34	323-481	1	
35	323-483	1	

A	B	C	D
36	981-373	2	
37	953-327	1	D8.8
38			
39	937-631	1	
40	984-750	2	D4x16
41	959-140	2	
42	930-039	1	
43	994-273	1	
44	343-478	2	
45	992-635	1	
46	323-484	1	
47	301-653	3	D4x20

W6V4

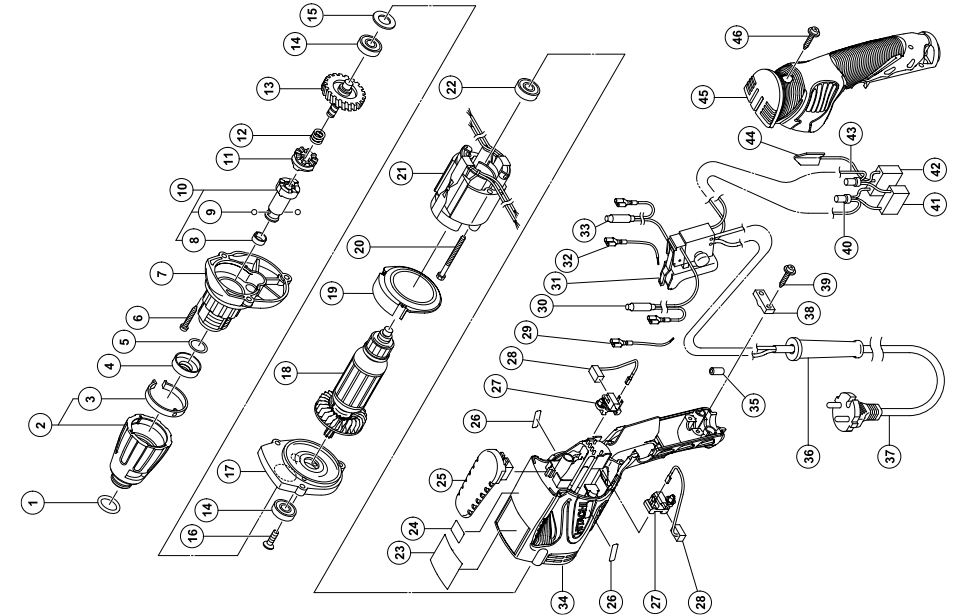

A	B	C	D
1	876-031	1	S-16
2	323-487	1	"3"
3	323-488	1	
4	971-468	1	
5	317-662	1	
6	321-057	3	D4x25
7	323-486	1	"5"
8	872-573	1	
9	959-148	2	
10	323-491	1	"8, 9"
10.2	323-482	1	"8, 9" "TPE, THA, HKG, KOR"
11	323-476	1	
12	306-024	1	
13	323-485	1	
14	608-VVM	2	608VVC2PS2L
15	933-545	1	
16	301-936	2	M4x10
17	323-473	1	
18	360-672	1	110V
18.2	360-673U	1	120V
18.3	360-673E	1	220V-230V
18.4	360-673F	1	240V
19	323-472	1	
20	961-672	2	D4x50
21	340-599C	1	110V-120V
21.2	340-599E	1	220V-230V
21.3	340-599F	1	240V
22	608-VVM	1	608VVC2P2L
23		1	
24		1	
25	323-471	1	
26		1	
27	323-512	2	
28	999-091	2	
29	323-489	1	
30	323-480	1	
31	323-479	1	
32	323-490	1	
33	323-481	1	
34	323-483	1	
35	981-373	2	
36	953-327	1	D8.8
37		1	
38	937-631	1	
39	984-750	2	D4x16
40	959-140	2	
41	930-039	1	
42	994-273	1	
43	323-478	2	
44	992-635	1	
45	323-484	1	
46	301-653	3	D4x20

W6VA4

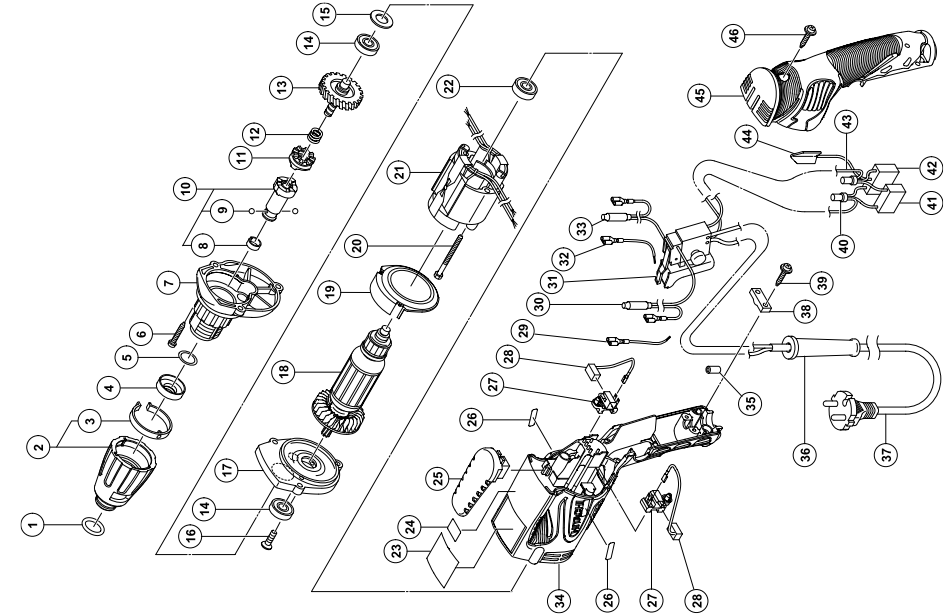

A	B	C	D
37	937-631	1	
38	984-750	2	D4×16
39	959-140	2	
40	930-039	1	
41	994-273	1	
42	323-478	2	
43	992-635	1	
44	323-484	1	
45	301-653	3	D4×20

A	B	C	D
1	876-031	1	S-16
2	323-487	1	"3"
3	323-488	1	
4	971-468	1	
5	317-662	1	
6	321-057	3	D4×25
7	323-486	1	"5"
8	872-573	1	
9	959-148	2	D3.175
10	323-491	1	"8, 9"
10.2	323-482	1	"8, 9" "TPE, SIN, HKG"
11	323-476	1	
12	306-024	1	
13	323-474	1	
14	608-VVM	2	608VVC2PS2L
15	933-545	1	
16	301-936	2	M4×10
17	323-473	1	
18.1	360-670	1	100V-110V
18.2	360-671U	1	120V "14, 22"
18.3	360-671	1	220V-230V
18.4	360-671F	1	240V
19	323-472	1	
20	961-672	2	D4×50
21.1	340-599C	1	110V-120V
21.2	340-599E	1	220V-230V
21.3	340-599F	1	240V
22	608-VVM	1	608VVC2PS2L
23		1	
24		1	
25	323-471	1	
26		1	
27	323-512	2	
28	999-091	2	
29	323-489	1	
30	323-480	1	
31	323-479	1	
32	323-490	1	
33	323-481	1	
34	323-483	1	
35	981-373	2	
36	953-327	1	D8.8

W6VB3

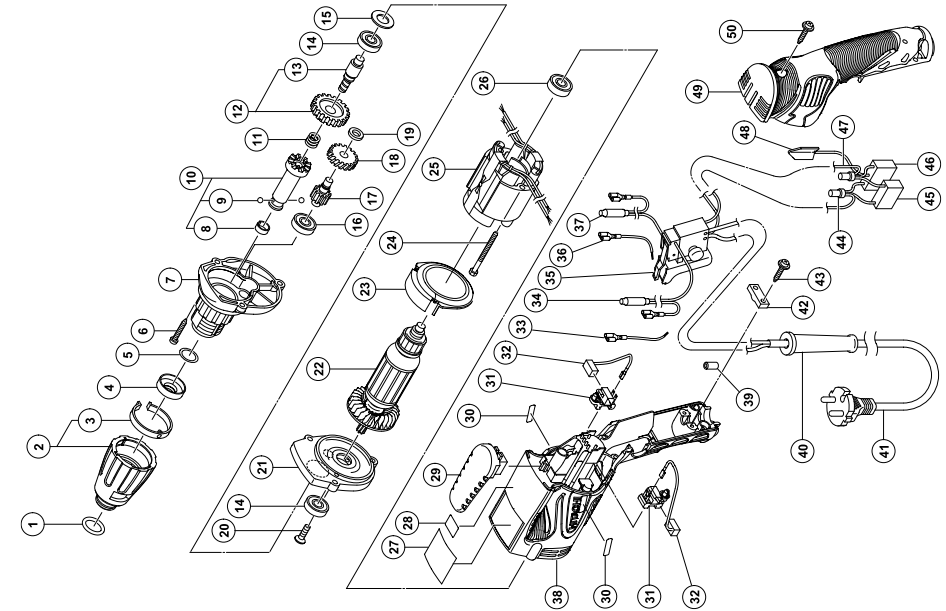

A	B	C	D
1	876-031	1	S-16
2	323-487	1	"3"
3	323-488	1	
4	971-468	1	
5	317-662	1	
6	321-057	3	D4x25
7	323-498	1	"5, 16"
8	872-573	1	
9	959-148	2	D3:175
10	317-664	1	"USA, CAN"
10.2	323-507	1	
11	306-024	1	
12	323-494	1	"13"
13	323-495	1	
14	608-VVM	2	608VVMC2PS2L
15	933-545	1	
16	608-VVM	1	608VVMC2PS2L
17	323-496	1	"18"
18	307-337	1	
19	323-497	1	
20	301-936	2	M4x10
21	323-493	1	"14, 15, 20"
22.1	360-674	1	110V
22.2	360-675U	1	120V "14, 26"
22.3	360-675E	1	220V-230V
22.4	360-675F	1	240V
23	323-472	1	
24	961-672	2	D4x50
25.1	340-599C	1	110V-120V
25.2	340-599U	1	220V-230V
25.3	340-599F	1	240V
26	608-VVM	1	608VVMC2PS2L
27		1	
28		1	
29	323-471	1	
30		1	
31	323-512	2	
32	999-091	2	
33	323-489	1	
34	323-480	1	
35	323-479	1	
36	323-490	1	
37	323-481	1	
38	323-483	1	
39	981-373	2	
40	953-327	1	D8.8
41		1	
42	937-631	1	
43	984-750	2	D4x16
44	959-140	2	
45	930-039	1	
46	994-273	1	
47	323-478	2	
48	992-635	1	
49	323-484	1	
50	301-653	3	D4x20

W8VB2

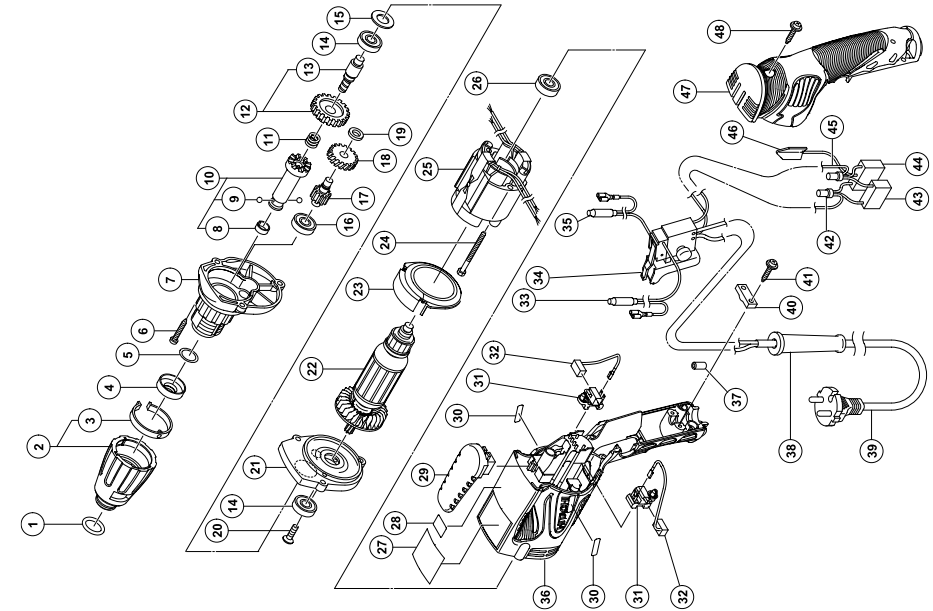

A	B	C	D
1	876-031	1	
2	323-487	1	"3"
3	323-488	1	
4	971-468	1	
5	317-662	1	
6	321-057	3	D4×25
7	323-498	1	"5, 16"
8	872-573	1	
9	959-148	2	
10	317-664	1	"8, 9"
11	306-024	1	"13"
12	323-505	1	
13	323-495	1	
14	608-VVM 2		608VVC2PS2L
15	933-545	1	
16	608-VVM 1		608VVC2PS2L
17	307-338	1	"18"
18	307-337	1	
19	323-497	1	
20	301-936	2	M4×10
21	323-473	1	"14, 15, 20"
22	360-674	1	110V
22	360-675E	1	220V-230V
22	360-675F	1	240V
23	323-472	1	
24	961-672	2	D4×50
25	340-599C	1	110V-120V
25	340-599E	1	220V-230V
25	340-599F	1	240V
26	608-VVM 1		608VVC2PS2L
27		1	
28		1	
29	323-471	1	
30		1	
31	323-512	2	
32	999-091	2	
33	323-480	1	
34	323-479	1	
35	323-481	1	
36	323-483	1	
37	981-373	2	
38	953-327	1	D8.8
39		1	
40		1	
41		1	
42		1	
43		1	
44		1	
45		1	
46		1	
47		1	
48		1	
49		1	
50		1	
51		1	
52		1	
53		1	
54		1	
55		1	
56		1	
57		1	
58		1	
59		1	
60		1	
61		1	
62		1	
63		1	
64		1	
65		1	
66		1	
67		1	
68		1	
69		1	
70		1	
71		1	
72		1	
73		1	
74		1	
75		1	
76		1	
77		1	
78		1	
79		1	
80		1	
81		1	
82		1	
83		1	
84		1	
85		1	
86		1	
87		1	
88		1	
89		1	
90		1	
91		1	
92		1	
93		1	
94		1	
95		1	
96		1	
97		1	
98		1	
99		1	
100		1	
101		1	
102		1	
103		1	
104		1	
105		1	
106		1	
107		1	
108		1	
109		1	
110		1	
111		1	
112		1	
113		1	
114		1	
115		1	
116		1	
117		1	
118		1	
119		1	
120		1	
121		1	
122		1	
123		1	
124		1	
125		1	
126		1	
127		1	
128		1	
129		1	
130		1	
131		1	
132		1	
133		1	
134		1	
135		1	
136		1	
137		1	
138		1	
139		1	
140		1	
141		1	
142		1	
143		1	
144		1	
145		1	
146		1	
147		1	
148		1	
149		1	
150		1	
151		1	
152		1	
153		1	
154		1	
155		1	
156		1	
157		1	
158		1	
159		1	
160		1	
161		1	
162		1	
163		1	
164		1	
165		1	
166		1	
167		1	
168		1	
169		1	
170		1	
171		1	
172		1	
173		1	
174		1	
175		1	
176		1	
177		1	
178		1	
179		1	
180		1	
181		1	
182		1	
183		1	
184		1	
185		1	
186		1	
187		1	
188		1	
189		1	
190		1	
191		1	
192		1	
193		1	
194		1	
195		1	
196		1	
197		1	
198		1	
199		1	
200		1	
201		1	
202		1	
203		1	
204		1	
205		1	
206		1	
207		1	
208		1	
209		1	
210		1	
211		1	
212		1	
213		1	
214		1	
215		1	
216		1	
217		1	
218		1	
219		1	
220		1	
221		1	
222		1	
223		1	
224		1	
225		1	
226		1	
227		1	
228		1	
229		1	
230		1	
231		1	
232		1	
233		1	
234		1	
235		1	
236		1	
237		1	
238		1	
239		1	
240		1	
241		1	
242		1	
243		1	
244		1	
245		1	
246		1	
247		1	
248		1	
249		1	
250		1	
251		1	
252		1	
253		1	
254		1	
255		1	
256		1	
257		1	
258		1	
259		1	
260		1	
261		1	
262		1	
263		1	
264		1	
265		1	
266		1	
267		1	
268		1	
269		1	
270		1	
271		1	
272		1	
273		1	
274		1	
275		1	
276		1	
277		1	
278		1	
279		1	
280		1	
281		1	
282		1	
283		1	
284		1	
285		1	
286		1	
287		1	
288		1	
289		1	
290		1	
291		1	
292		1	
293		1	
294		1	
295		1	
296		1	
297		1	
298		1	
299		1	
300		1	
301		1	
302		1	
303		1	
304		1	
305		1	
306		1	
307		1	
308		1	
309		1	
310		1	
311		1	
312		1	
313		1	
314		1	
315		1	
316		1	
317		1	
318		1	
319		1	
320		1	
321		1	
322		1	
323		1	
324		1	
325		1	
326		1	
327		1	
328		1	
329		1	
330		1	
331		1	
332		1	
333		1	
334		1	
335		1	
336		1	
337		1	
338		1	
339		1	
340		1	
341		1	
342		1	
343		1	
344		1	
345		1	
346		1	
347		1	
348		1	
349		1	
350		1	
351		1	
352		1	
353		1	
354		1	
355		1	
3			

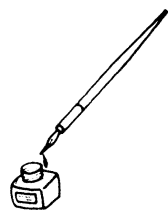

<p>English</p> <p><u>GUARANTEE CERTIFICATE</u></p> <ol style="list-style-type: none"> ① Model No. ② Serial No. ③ Date of Purchase ④ Customer Name and Address ⑤ Dealer Name and Address (Please stamp dealer name and address) 	<p>Magyar</p> <p><u>GARANCIA BIZONYLAT</u></p> <ol style="list-style-type: none"> ① Típuszám ② Sorozatszám ③ A vásárlás dátuma ④ A Vásárló neve és címe ⑤ A Kereskedő neve és címe (Kérjük ide elhelyezni a Kereskedő nevének és címének pecsétjét)
<p>Deutsch</p> <p><u>GARANTIESCHEIN</u></p> <ol style="list-style-type: none"> ① Modell-Nr. ② Serien-Nr. ③ Kaufdatum ④ Name und Anschrift des Kunden ⑤ Name und Anschrift des Händlers (Bitte mit Namen und Anschrift des Handlers abstempeln) 	<p>Čeština</p> <p><u>ZÁRUČNÍ LIST</u></p> <ol style="list-style-type: none"> ① Model č. ② Série č. ③ Datum nákupu ④ Jméno a adresa zákazníka ⑤ Jméno a adresa prodejce (Prosíme o razítko se jménem a adresou prodejce)
<p>Ελληνικά</p> <p><u>ΠΙΣΤΟΠΟΙΗΤΙΚΟ ΕΓΓΥΗΣΗΣ</u></p> <ol style="list-style-type: none"> ① Αρ. Μοντέλου ② Αύξων Αρ. ③ Ημερομηνία αγοράς ④ Όνομα και διεύθυνση πελάτη ⑤ Όνομα και διεύθυνση μεταπωλητή (Παρακαλούμε να χρησιμοποιηθεί σφραγίδα) 	<p>Türkçe</p> <p><u>GARANTİ SERTİFİKASI</u></p> <ol style="list-style-type: none"> ① Model No. ② Seri No. ③ Satın Alma Tarihi ④ Müşteri Adı ve Adresi ⑤ Bayi Adı ve Adresi (Lütfen bayi adını ve adresini kaşe olarak basın)
<p>Polski</p> <p><u>GWARANCJA</u></p> <ol style="list-style-type: none"> ① Model ② Numer seryjny ③ Data zakupu ④ Nazwa klienta i adres ⑤ Nazwa dealera i adres (Pieczęć punktu sprzedaży) 	<p>Русский</p> <p><u>ГАРАНТИЙНЫЙ СЕРТИФИКАТ</u></p> <ol style="list-style-type: none"> ① Модель № ② Серийный № ③ Дата покупки ④ Название и адрес заказчика ⑤ Название и адрес дилера (Пожалуйста, внесите название и адрес дилера)



HITACHI

①	
②	
③	
④	
⑤	



Hitachi Power Tools Österreich GmbH

Str. 7, Objekt 58/A6, Industriezentrum NÖ –Süd 2355
Wiener Neudorf, Austria
Tel: +43 2236 64673/5
Fax: +43 2236 63373

Hitachi Power Tools Hungary Kft.

1106 Bogancsvirag U.5-7, Budapest, Hungary
Tel: +36 1 2643433
Fax: +36 1 2643429
URL: <http://www.hitachi-powertools.hu>

Hitachi Power Tools Polska Sp.z o.o.

ul. Kleszczowa27
02-485 Warszawa, Poland
Tel: +48 22 863 33 78
Fax: +48 22 863 33 82
URL: <http://www.hitachi-elektronarzedzia.pl>

Hitachi Power Tools Czech s.r.o.

Videnska 102,619 00 Brno, Czech
Tel: +420 547 426 598
Fax: +420 547 426 599
URL: <http://www.hitachi-powertools.cz>

Hitachi Power Tools Netherlands B.V. Moscow Branch

Kashirskoye Shosse Dom 65, 4F
115583 Moscow, Russia
Tel: +7 495 727 4460 or 4462
Fax: +7 495 727 4461
URL: <http://www.hitachi-pt.ru>

Hitachi Power Tools Romania

Str Sf. Gheorghe nr 20-Ferma, Pantelimon, Jud. Ilfov
Tel: +031 805 25 77
Fax: +031 805 27 19

<p>English</p> <p>EC DECLARATION OF CONFORMITY</p> <p>We declare under our sole responsibility that this product is in conformity with standards or standardized documents EN60745, EN55014 and EN61000 in accordance with Council Directives 2004/108/EC and 98/37/EC.</p> <p>This declaration is applicable to the product affixed CE marking.</p>	<p>Magyar</p> <p>EU MEGFELELŐSÉGI NYILATKOZAT</p> <p>Teljes felelősségünk tudatában kijelentjük, hogy ez a termék megfelel az EN60745, EN55014, és EN 61000 szabványoknak illetve szabványosított dokumentumoknak, az Európa Tanács 2004/108/EC, és 98/37/EC Tanácsi Direktíváival összhangban.</p> <p>Jelen nyilatkozat a terméken feltüntetett CE jelzésre vonatkozik.</p>
<p>Deutsch</p> <p>ERKLÄRUNG ZUR KONFORMITÄT MIT CE-REGELN</p> <p>Wir erklären mit alleiniger Verantwortung, daß dieses Produkt den Standards oder standardisierten Dokumenten EN60745, EN55014 und EN61000 in Übereinstimmung mit den Direktiven des Europarats 2004/108/CE und 98/37/CE entspricht.</p> <p>Diese Erklärung gilt für Produkte, die die CE-Markierung tragen.</p>	<p>Čeština</p> <p>PROHLÁŠENÍ O SHODĚ S CE</p> <p>Prohlašujeme na svoji zodpovědnost, že tento výrobek odpovídá normám EN60745, EN55014 a EN61000 v souladu se směrnicemi 2004/108/EC a 98/37/EC.</p> <p>Toto prohlášení platí pro výrobek označený značkou CE.</p>
<p>Ελληνικά</p> <p>ΕΚ ΔΗΛΩΣΗ ΕΝΑΡΜΟΝΙΣΜΟΥ</p> <p>Δηλώνουμε με απόλυτη υπευθυνότητα ότι αυτό το προϊόν είναι εναρμονισμένο με τα πρότυπα ή τα έγγραφα προτύπων EN60745, EN55014 και EN61000 σε συμφωνία με τις Οδηγίες του Συμβουλίου 2004/108/ΕΚ και 98/37/ΕΚ.</p> <p>Αυτή η δήλωση ισχύει στο προϊόν με το σημάδι CE.</p>	<p>Türkçe</p> <p>AB UYGUNLUK BEYANI</p> <p>Bu ürünü, 2004/108/EC ve 98/37/EC sayılı Konsey Direktiflerine uygun olarak, EN60745, EN55014 ve EN61000 sayılı standartlara ve standartlaştırılmış belgelere uygun olduğunu, tamamen kendi sorumluluğumuz altında beyan ederiz.</p> <p>Bu beyan, üzerinde CE işareti bulunan ürünler için geçerlidir.</p>
<p>Polski</p> <p>DEKLARACJA ZGODNOŚCI Z EC</p> <p>Oznajmiamy z całkowitą odpowiedzialnością, że produkt ten pozostaje w zgodzie ze standardami lub standardową formą dokumentów EN60745, EN55014 i EN61000 w zgodzie z Zasadami Rady 2004/108/ EC i 98/37/EC.</p> <p>To oświadczenie odnosi się do załączonego produktu z oznaczeniami CE.</p>	<p>Русский</p> <p>ДЕКЛАРАЦИЯ СООТВЕТСТВИЯ ЕС</p> <p>Мы с полной ответственностью заявляем, что данное изделие соответствует стандартам или стандартизованным документам EN60745, EN55014 и EN61000 согласно Директивам Совета 2004/108/EC и 98/37/EC.</p> <p>Данная декларация относится к изделиям, на которых имеется маркировка CE.</p>
<p>Representative office in Europe Hitachi Power Tools Europe GmbH Siemensring 34, 47877 Willich 1, F. R. Germany</p> <p>Head office in Japan Hitachi Koki Co., Ltd. Shinagawa Intercity Tower A, 15-1, Konan 2-chome, Minato-ku, Tokyo, Japan</p> <p style="text-align: center;">CE</p> <p style="text-align: right;">30. 1. 2009</p> <p style="text-align: right;"><i>K. Kato</i></p> <p style="text-align: right;">K. Kato Board Director</p>	

 **Hitachi Koki Co., Ltd.**

901
Code No. C99129993 M
Printed in Malaysia